

# POR ESTO!

Quintana Roo

Dignidad, Identidad y Soberanía

Chetumal, Quintana Roo, México, martes 31 de marzo del 2026

Directora General: Alicia Menéndez Figueroa

Año 34 • No. 12071

# Atrociudad

Pareja de feminicidas pasará 50 años en prisión: desmembraron a una mujer durante un ritual satánico al que la llevaron bajo engaños / Regidor y Alcalde de José María Morelos se confrontan en sesión de Cabildo por presuntas irregularidades en el manejo de la nómina / Lanzan ultimátum a touroperadores: o cumplen con normas de seguridad o enfrentarán sanciones **Ciudad 9 y 10 / Municipios 23**



La víctima trabajaba como taxista y **era el sostén** de sus tres hijos; uno de ellos con discapacidad

Tras cometer el acto criminal, los implicados **abandonaron el cuerpo** en un área verde de la capital



Se dispara el precio del kilogramo de chile habanero en Chetumal

**Ciudad 11**



Policías capturan a un sujeto con tres tucanes, en calles de Tulum

**Municipios 18**



FRANCISCO Puc cuestionó el pago a 60 empleados cuando asiste menos de la mitad; el municipe Erik Borges rechazó haya aviadores.- (R. Chan)



LAS embarcaciones deberán contar con el equipo mínimo de protección a bordo y garantizar su uso adecuado o serán multadas.- (Fernando Olvera)



Hombre ebrio moviliza a agentes; creían que había sido ejecutado

**Municipios 22**

Precio: \$10.00

P!

www.poresto.com

PorEstoOnline / f i x

## Investigan embarcaciones

Acumulan autoridades siete de 13 buques revisados por derrame en el Golfo

CIUDAD DE MÉXICO.- Las embarcaciones revisadas por el Gobierno federal, de las cuales se sospecha que hicieron un derrame ilícito de combustibles en el Golfo de México y que provocó daños ambientales ya son a siete de las 13 ubicadas como probables.

“De los 13 buques que se encontraban en el área de interés en el fondeadero de Coatzacoalcos antes del inicio del evento; los avances son siete buques revisados (cinco en Coatzacoalcos, uno en *Dos Bocas* y uno en Tampico), los seis restantes fueron boletinados para con apoyo de la comunidad marítima internacional realizarles las inspecciones y obtener los datos”, informó la Secretaría de Energía en un comunicado.

Añadió que, en el marco regulatorio, la ASEA mantiene acciones de supervisión, verificación e integración de investigación, con el propósito de determinar el origen y, en su caso, proceder conforme a derecho contra quien resulte responsable.

Asimismo, Profepa destacó que da seguimiento a los reportes ciudadanos sobre la presencia de hidrocarburos y, en coordinación con instituciones estatales, da atención y canaliza a los ejemplares de vida silvestre afectados por hidrocarburos.

“En ejercicio de sus atribuciones, la ASEA ya presentó el 27 de marzo una denuncia penal ante la Fiscalía General de la República (FGR) por la posible comisión de delitos ambientales”, apuntó el Gobierno federal en comunicado conjunto.

Añadió que las sanciones por el manejo ilícito de sustancias peligrosas con daño al ambiente, establecidas en el Artículo 414 del Código Penal Federal, podrían ir de uno a nueve años de prisión, de 300 a 3 mil días de multa y/o la reparación y compensación del daño ambiental.

De la misma forma, el Gobierno federal reiteró su compromiso con mantener acciones continuas hasta la mitigación de efectos asociados a la presencia de hidrocarburos.



La ASEA mantiene supervisión para definir el origen del esparcimiento.

El jueves de la semana pasada, la Federación absolvió a PEMEX del derrame y añadió que la fuente del daño se explica por tres orígenes: uno, el derrame lícito de un barco el cual no se ha definido; mientras que el segundo y tercero son emanaciones

naturales de chapopoterías en Coatzacoalcos y otra en la sonda de Campeche en el complejo de Cantarell.

En cuanto a la recolección, el corte del 30 de marzo reporta: 42 toneladas recolectadas en playas en el día y 785 toneladas acumuladas;

y 0.6 toneladas recolectadas en el mar en el día y 40.6 toneladas acumuladas, informó el Gobierno.

Se atendieron 54.3 km en el día y 630.9 km acumulados de playa.

Por su parte, el registro operativo de fauna afectada asociado a esta contingencia se reporta en ocho acumulados. Es importante destacar que, en la zona de chapopoterías de Cantarell, se instalaron barreras de contención y se continúa realizando la dispersión mecánica de chorro de agua y equipos de inspección con apoyo de seis embarcaciones y un dron submarino. Al momento, se ha realizado recorrido y revisión a los ductos asociados al complejo Akal C y Akal H para verificar integridad mecánica, citados resultados se informarán al término de la revisión.

Cabe mencionar que PEMEX ha identificado la reactivación de emanaciones naturales de hidrocarburos frente a las costas de Coatzacoalcos, por lo que se activaron labores de supervisión, contención y limpieza.

(Agencias)

## Abre CDMX cancha 78 rumbo al Mundial

CIUDAD DE MÉXICO.- El director del Metro, Adrián Rubalcava, en representación de la jefa de Gobierno, Clara Brugada Molina, inauguró ayer una cancha de fútbol en la colonia *Lomas de Vista Hermosa*, en Cuajimalpa.

El funcionario detalló que esta es la cancha número 78 que se inaugura por toda la Ciudad, de las 300 que prometió la mandataria capitalina en el marco del Mundial. Resaltó que a nivel nacional se invierten más de 200 millones de pesos para la construcción de canchas de fútbol.

Indicó que esta cancha de pasto sintético beneficiará a vecinos de varias colonias de la demarcación, y que el fin es el rescate de los espacios públicos para fomentar el deporte.

“La Jefa de Gobierno tiene



El evento se efectuó en Cuajimalpa.

mucha claridad en lo que estamos haciendo. Esta es la cancha número 78 que se inaugura en la Ciudad de México, de más de 300 canchas que se están inaugurando en toda la

ciudad para que todos los jóvenes puedan tener un espacio deportivo, para que los adultos mayores puedan gozar de hacer deporte, para que la sociedad tenga un espacio libre de violencia. La Jefa de Gobierno tiene muy claro que ese es el objetivo principal”, sostuvo.

El Director del Metro transmitió que las autoridades capitalinas están enfocadas en trabajar a favor de la Alcaldía Cuajimalpa, y destacó la coordinación que existe con la administración del edil, Carlos Orvañanos.

A esta inauguración asistieron autoridades de Cuajimalpa, de Pílares y exfutbolistas como Manuel Negrete, quien hace 40 años hizo uno de los goles más bellos en la historia de los Mundiales.

(Agencias)

## Viacrucis Migrante, en Tapachula

TAPACHULA, Chis.- Un grupo de migrantes, procedentes de Haití y Cuba, realizaron ayer un *Viacrucis Migrante*, en protesta por la tardanza en la respuesta a la petición de refugio ante la Comisión Mexicana de Ayuda a Refugiados (Comar) y quemaron una piñata con la figura del presidente de Estados Unidos, Donald Trump, en protesta por las deportaciones que realiza su Gobierno.

El director de la organización Dignificación Humana, Luis Rey García Villagrán, denunció ayer que sólo pagando la Comar agiliza y resuelve de manera positiva las solicitudes de refugio.

Al grito de *¡Los migrantes, no somos criminales, somos trabajadores internacionales!*, una veintena de extranjeros iniciaron la marcha portando una cruz, la figura de Trump y mantas.

*¡Queremos papeles! ¡Queremos papeles!*, coreaban hombres y mujeres mientras se dirigían al parque Bicentenario. La protesta, con motivo de la Pasión de Jesucristo culminó con una oración dirigida por el sacerdote Heyman Vázquez Medina, en la que pidieron a la presidenta Claudia Sheinbaum que no se violenten sus derechos humanos.

(Agencias)



Los extranjeros denunciaron lentitud en su documentación.

# POR ESTO!

Dignidad, Identidad y Soberanía

Alicia Menéndez Figueroa  
Directora General

Mario Renato Menéndez Rodríguez  
Fundador y Director Honorario

Por Esto! Yucatán, Por Esto! Campeche,  
Por Esto! Ciudad del Carmen y Por Esto! Quintana Roo

### TELÉFONOS:

Commutador: 998 886 8121 e-mail: [publicidad@poresto.mx](mailto:publicidad@poresto.mx)  
998 886 7823  
998 886 8795



Derecho de Réplica: En la calle 60 No. 574 A x 73  
en horario de 9:00 a 17:00 horas

Título de la Publicación: Por Esto! Dignidad, Identidad y Soberanía

Fecha de impresión: 31 de marzo del 2026

Editor Responsable: Mario Renato Menéndez Rodríguez

Domicilio del editor: Calle 60 No. 574-A x 73 y 71 Col Centro CP. 97000, Mérida, Yucatán

Periodicidad: Medio impreso de publicación diaria

Número de Certificado de Reserva otorgado por el Instituto Nacional del Derecho de Autor: 04-2017-121813062000-101

Número de Certificado de Licitud de Título y de Contenido: 17100

Imprenta: Compañía Editora del Mayab S.A. de C.V. Calle 60 No. 574-A x 73 y 71 Col Centro CP. 97000, Mérida, Yucatán

Distribuidor: Compañía Editora del Mayab S.A. de C.V. Calle 60 No. 574-A x 73 y 71 Col Centro CP. 97000, Mérida, Yucatán (Certificada Corredor Público Num. 1 del Estado de Yucatán. Abogado Efraín Jesús Díaz y Díaz, Enero/Julio. 09)

Edición digital: [www.poresto.net](http://www.poresto.net)

Precio ejemplar \$10.00 todos los días

# Preparan ajustes farmacéuticos

La Secretaría de Economía estima la reducción de dependencia de fármacos importados de China

CIUDAD DE MÉXICO.- El titular de la Secretaría de Economía, Marcelo Ebrard Casaubon, afirmó ayer que la reducción de la dependencia en insumos farmacéuticos importados, principalmente de Asia, es uno de los ejes centrales de la revisión del Tratado entre México, Estados Unidos y Canadá (T-MEC).

“Cada vez es más relevante la conversación sobre cómo reducir la dependencia en sectores como la industria farmacéutica, que registra una dependencia superior al 80%. Si no se reciben los insumos, no se puede producir medicamento. Por ello, es indispensable reducir esto”, dijo durante el lanzamiento del portal de vinculación para consultar registros de patentes en medicamentos.

El funcionario resaltó que, durante la primera ronda de conversaciones del Tratado, México planteó avanzar hacia una mayor integración productiva en América del Norte, enfocándose en insumos críticos como componentes farmacéuticos, semiconductores y productos agroindustriales.

El objetivo, afirmó, es sustituir importaciones en sectores con dependencia superior al 90%, lo que implica riesgos económicos y sanitarios.

Ebrard reiteró que México mantiene la postura de eliminar los aranceles entre socios del T-MEC, pues afectan la integración regional.

“Nuestro planteamiento es renovar el Tratado, eliminar aranceles entre socios y coordinar acciones para reducir dependencias”, señaló.

Asimismo, criticó medidas como los aranceles al acero, pues Estados Unidos importa aún desde Asia.

## Diálogo con China

Al ser cuestionado sobre los señalamientos de China respecto a aranceles, el secretario de Economía,



Ebrard indicó que el fin es sustituir adquisiciones en sectores con sujeción superior al 90%. (POR ESTO!)

Marcelo Ebrard, comentó que estos asuntos se tratarán en reuniones de alto nivel en el marco del Foro de Cooperación Económica Asia-Pacífico (APEC), donde también se discutirá la reducción de barreras a la importación y la necesidad de llegar a acuerdos, recordando que México es un gran comprador de China.

“China es un socio importante para México; mantenemos una relación comercial significativa y es necesario dialogar para defender nuestros intereses”, indicó Ebrard.

Finalmente, sobre la propuesta para mejorar el funcionamiento de la Organización Mundial del Comercio (OMC), el funcionario señaló que aún no hay acuerdo y que las conversaciones continuarán en mayo.

(Redacción POR ESTO!)



El Gobierno de México prevé disminuir la compra de insumos de Asia.

## Busca Federación transparentar patentes



Nieto presentó plataforma de vinculación del IMPI y Cofepris. (Cuartoscuro)

CIUDAD DE MÉXICO.- El Gobierno Mexicano espera ver un crecimiento de entre 10% y 15% en la industria farmacéutica por el lanzamiento de la plataforma de vinculación del Instituto Mexicano de la Propiedad Industrial (IMPI) con la Comisión Federal para la Protección contra Riesgos Sanitarios (Cofepris).

En cumplimiento de los compromisos del Tratado entre México, Estados Unidos y Canadá (T-MEC), a través de dicha plataforma se dará a conocer con anticipación el vencimiento de las patentes de medicinas para que los laboratorios de genéricos puedan empezar a producirse, dijo el titular del IMPI, Santiago Nieto.

Comentó que tanto el T-MEC como el Reporte 301 de piratería, de la Representación Comercial de Estados Unidos (USTR por sus siglas en inglés), piden mayor transparencia de las patentes, incluyendo en la llamada *cláusula a volar*, por la que se reconoce que las medicinas tienen 20 años de vigencia de la pa-

tente, pero al año 17, los genéricos pueden empezar a desarrollar experimentación y data clínica para sacar el medicamento, concluyendo los 20 años de la patente, expuso.

Sobre el impulso que dará a los genéricos, comentó: “Sabemos que unos son mucho más baratos, tanto para el público en general como para las compras gubernamentales... Lo importante era que los innovadores tuvieran toda la información de cuándo se vencen las patentes. Esta plataforma permite mostrar con tres años de anterioridad, con cinco años de anterioridad, con 10 años de anterioridad el vencimiento de las patentes”.

Explicó que, de 900 solicitudes de Cofepris, en 572 casos no había violación a una patente; en 72 casos se hizo de conocimiento que había violación a una patente; en 151 casos faltaba información. Añadió que ya lograron reducir de 10 a cinco días los tiempos en que se determina si un producto viola o no una patente existente.

(Agencias)

## Rechazan injerencia en consejeros

CIUDAD DE MÉXICO.- El coordinador de Morena en la Cámara de Diputados, Ricardo Monreal Ávila, aseguró ayer que ni su partido o algún otro participa en la selección de las quintetas de aspirantes a ocupar uno de los tres cargos de consejero del Instituto Nacional Electoral (INE).

“Nosotros no estamos participando, ningún partido ni ningún grupo parlamentario, en el proceso interno de selección de tres candidatos”, afirmó.

En conferencia de prensa, aseguró que dicha tarea es responsabilidad del Comité Técnico de Evaluación, que fue designado por la Junta de Coordinación Política (Jucopo) el pasado 27 de marzo.

Y ante diversos señalamientos de la oposición contra las personas designadas para calificar a los candidatos, por presunta cercanía con Morena, Monreal negó las afirmaciones.

“Yo confío plenamente en el Comité de Evaluación. ¿Tienen vínculos con Morena? Ninguno, yo he visto su trabajo profesional, no conozco el desempeño de todos, por ejemplo, las dos personas que vienen de la Comisión de Derechos Humanos, sé que son profesionales, pero tengo claridad en que es un comité muy profesional que garantiza imparcialidad, profesionalismo, que garantiza el que se seleccione los mejores”, dijo.

Monreal detalló que se presentaron más de 500 solicitudes de aspirantes ante dicho Comité, pero sólo 476 personas concluyeron el proceso de registro; y rechazó que se vayan a elegir a consejeros del INE que sean simpatizantes de Morena.

(Agencias)



Monreal destacó que confía en el Comité de Evaluación.

# Rescatan a un minero en Sinaloa

Continúan las labores de búsqueda de tres trabajadores atrapados; se suman especialistas de CFE

MAZATLÁN, Sin.- Uno de los cuatro mineros que permanecían atrapados desde el pasado miércoles 25 de marzo, tras un derrumbe en la mina *Santa Fe*, en el poblado de *Chele*, municipio de El Rosario, Sinaloa, fue rescatado con vida la madrugada de ayer, por lo que continúa la búsqueda de los tres restantes.

El trabajador identificado como José Alejandro Cástulo Colín, de 44 años de edad y originario de Michoacán, fue dado de alta ayer del Hospital General de Mazatlán, luego de permanecer algunas horas bajo observación médica.

La estancia del trabajador en el nosocomio fue breve y enfocada en descartar complicaciones tras más de 100 horas atrapado al interior de la mina. De acuerdo con personal de salud no presentaba lesiones de gravedad y únicamente registró un cuadro de deshidratación por los días que permaneció en el lodo, así como algunas excoriaciones en piernas y brazos.

Cástulo Colín salió del hospital por su propio pie y abordó un vehículo particular, sin ofrecer declaraciones a los medios de comunicación que se encontraban en el lugar. Previamente, sólo concedió una entrevista a un medio nacional.

Se informó que continuará con su proceso de recuperación en su domicilio, mientras siguen las labores de rescate para ubicar a los otros tres mineros que aún permanecen atrapados en el lugar.

El rescate del primer trabajador representó un resultado positivo del operativo desplegado en la mina *Santa Fe*, donde continúan las tareas para localizar a los tres



José Alejandro Cástulo Colín, de 44 años de edad, permaneció unas horas en el hospital. (Agencias)

mineros que siguen atrapados.

Al respecto, la Coordinación Nacional de Protección Civil (CNPC), de la Secretaría de Seguridad y Protección Ciudadana (SSPC) informó que, en seguimiento al colapso ocurrido en la mina *Santa Fe*, se mantienen trabajos ininterrumpidos de rescate.

De igual forma, el Puesto de Mando Unificado implementa un

plan de reforzamiento estructural orientado a garantizar la seguridad de los rescatistas y avanzar de manera controlada hacia la zona donde se estima están los mineros.

Desde el Puesto de Mando se coordina el esfuerzo de más de 300 elementos y 42 unidades, que trabajan las 24 horas, organizados en periodos operativos de relevo, con el objetivo prioritario de sal-

vaguardar la vida de los rescatistas en la peligrosa operación.

A estas labores ininterrumpidas se sumaron ayer especialistas de la Comisión Federal de Electricidad (CFE), quienes apoyarán en la definición de estrategias técnicas, así como otro importante escuadrón de rescatistas del *Grupo Frisco* proveniente de Chihuahua.

(Agencias)

## Capturan a cinco por asesinatos

OAXACA, Oax.- Cinco hombres presuntamente responsables del asesinato de cuatro personas en Matías Romero Avendaño, municipio de la región del Istmo de Tehuantepec, fueron detenidos por elementos de la Fiscalía General del Estado (FGE) Oaxaca, Policía Municipal y Fuerzas federales.

De acuerdo con las autoridades, los detenidos forman parte de un grupo criminal identificado como *La Empresa*, que es liderado supuestamente por un hombre identificado como *El Velir*.

El pasado viernes 27 de marzo de 2026, sujetos armados a bordo de dos vehículos abrieron fuego contra un grupo de personas que se encontraban en un establecimiento de bebidas en Matías Romero y en el ataque se registraron cuatro víctimas mortales.

Esa misma noche, una familia de tres personas, entre ellos, una niña de seis años de edad, también fueron asesinados con dis-



Los detenidos estarían relacionados con el homicidio de cuatro personas en Oaxaca. (POR ESTO!)

paros de arma de fuego cuando se desplazaban en un vehículo en *La Venta*, población del municipio de Juchitán de Zaragoza. Sobre este crimen, sin embargo, aún no hay alguna persona detenida.

Las víctimas viajaban a bordo de un automóvil color negro cuando fueron perseguidas por hombres armados, quienes abrieron fuego contra la unidad con armas largas.

Los cinco detenidos por la ejecución de cuatro personas en

Matías Romero Avendaño, precisó la Fiscalía de Oaxaca, fueron identificados como F.T.V., alias *El Perro* o *El Razita*, originario de Hidalgo, señalado como líder de la *célula* criminal; M.D.G.M., alias *Dany*; D.D.A.R., alias *Máster* o *Lexus*; J.M.G., alias *Chino*; y J.L.L.M., originario de Veracruz, quienes fueron puestos a disposición del Ministerio Público.

“En coordinación con la Secretaría de Marina y la Policía Muni-

cipal de Matías Romero, se identificaron personas con presunta vinculación a los hechos, quienes al ser abordadas proporcionaron información clave que permitió ubicar cuatro domicilios relacionados con una *célula* criminal”, aseguró la FGE de Oaxaca.

La Fiscalía reiteró que todos los imputados son señalados como integrantes del grupo *La Empresa*, presuntamente liderado por *El Velir*. (Agencias)

## Hallan a conductor extraviado

SAN CRISTÓBAL DE LAS CASAS, Chis.- Cristian Raúl Morales Sánchez, de 36 años de edad, chofer de la plataforma *DiDi*, desaparecido desde el pasado jueves 26 de marzo, fue localizado ayer en el tramo carretero Chiapa-Ixtapa.

La Secretaría de Seguridad Pública (SSP) informó que Cristian Raúl se encontraba a un lado de la carretera Panamericana, aparentemente desorientado y con golpes en el cuerpo.

Los elementos de la Policía que realizaban un patrullaje por la carretera, descendieron de las unidades, para ver las condiciones en que se encontraba el hombre y fue cuando supieron que se trataba de Cristian Raúl, desaparecido el 26 de marzo de la colonia *Paso Limón*, de Tuxtla.

“Los cuerpos de seguridad ubicaron a una persona del sexo masculino a la orilla de la carpeta asfáltica y tras recabar sus datos se identificó que contaba con una carpeta de investigación como víctima del delito de desaparición cometida por particulares”, informó la Secretaría.

Cristian Raúl fue trasladado a la Fiscalía, en Tuxtla, pero se desconoce si se le brindó ayuda médica.

Ayer, familiares y compañeros de Cristian Raúl habían anunciado bloqueos en varios puntos de Tuxtla Gutiérrez, para pedir la liberación del grupo captor que lo tenía en su poder.

(Agencias)



Cristian Morales habría sido secuestrado. (POR ESTO!)

# Eleva México protesta por *paisanos*

La Presidenta anuncia que llevará el caso de connacionales muertos bajo custodia del ICE ante la CIDH

CIUDAD DE MÉXICO.- La presidenta de México, Claudia Sheinbaum, anunció ayer que su Gobierno llevará a la Comisión Interamericana de Derechos Humanos (CIDH) la situación de los mexicanos en los centros de detención del Servicio de Inmigración de Estados Unidos (ICE), tras la muerte de otro ciudadano el pasado viernes bajo su custodia.

Durante su conferencia de prensa matutina, la titular del Ejecutivo federal exigió una investigación inmediata por las muertes de los connacionales y señaló que endurecerá acciones de protesta, como llevar esta situación por primera vez a la CIDH, al tiempo que enviará cartas a autoridades estadounidenses para quejarse de la *deficiente atención médica* en el centro de Adelanto, en California, donde estaba retenido el mexicano fallecido.

“Son varias acciones que vamos a tomar de protesta ante una muerte más de un connacional en los Estados Unidos”, aseguró la mandataria federal desde Palacio Nacional.

El viernes pasado, la Secretaría de Relaciones Exteriores (SRE) confirmó la muerte de un mexicano que se encontraba en el centro de procesamiento de Adelanto, California.

“Se van a hacer más reclamos, no solamente lo que hemos venido haciendo, sino que ahora vamos a tomar más medidas frente a lo que ocurrió. No solo nota diplomática, son otras acciones”, dijo la Presidenta.

En ese sentido, Sheinbaum Par-



La titular del Ejecutivo exigió una investigación inmediata por el deceso de otro compatriota. (POR ESTO!)

do anticipó la realización de una conferencia de prensa en Los Ángeles, para abordar el caso y dar a conocer las acciones específicas que emprenderá el Gobierno mexicano. Indicó que el centro de atención migratoria en esa ciudad ha estado vinculado a varios incidentes recientes.

Con esta última muerte, el Gobierno mexicano ha contabilizado 14 mexicanos muertos bajo custodia del ICE o en redadas desde el inicio del segundo mandato de Donald Trump en enero de 2025.

Según informaciones oficiales, de los 13 connacionales, de entre 19

y 69 años, seis fallecieron presuntamente por complicaciones médicas, cuatro por suicidio, dos en operativos migratorios y uno en un tiroteo.

La muerte más reciente ocurrió en el estado de California la noche del miércoles 25 de marzo en el centro de Adelanto. El detenido fue

“Se van a hacer más reclamos, no solamente lo que hemos venido haciendo. No sólo nota diplomática, son otras acciones”.

CLAUDIA SHEINBAUM PARDO  
PRESIDENTA DE MÉXICO

trasladado a un hospital en Victorville, donde falleció, según declaró la Cancillería en un comunicado difundido la noche del viernes.

## Refuerza Cancillería denuncia

Por su parte, la SRE anunció acciones consulares y legales por la muerte de connacionales en centros de detención de migrantes en Estados Unidos.

Ante ello, en el marco de la conferencia de prensa de ayer en el Consulado General de México en Los Ángeles, la Cancillería anunció la participación del Gobierno de México, mediante la figura *amicus curiae*, en la demanda LT Mesrobian presentada en enero pasado.

Se trata de una demanda presentada por *Public Counsel* de Los Ángeles por las condiciones insalubres, aislamiento punitivo, limitadas necesidades básicas y condiciones de vida sanitarias desfavorables en el centro de detención.

(Redacción POR ESTO!)

## Evalúan Sheinbaum y la FIFA preparativos del Mundial 2026

CIUDAD DE MÉXICO.- La presidenta Claudia Sheinbaum Pardo sostuvo ayer un encuentro en Palacio Nacional con el presidente de la FIFA, Gianni Infantino, con quien evaluó las acciones rumbo a la inauguración del Mundial 2026.

En un video publicado en sus redes sociales, Sheinbaum aseguró que *todo va a salir maravilloso* y la inauguración del próximo 11 de junio va a ser *histórica y excepcional*.

“Todo va a salir muy bien en el Mundial, y recuerden: todos hay que echarle muchas porras a la Selección Nacional, así que todos con buena vibra en este Mundial”, expresó la Mandataria federal en su mensaje.

Infantino se dijo *muy feliz* por este encuentro con la titular del Ejecutivo federal. “Preparando este Mundial que va ser una fiesta, que va a ser un éxito para México porque somos todos mexicanos”, indicó.

El Presidente de la FIFA regaló a la mandataria federal las tarjetas oficiales de la FIFA, amarilla y roja “por si alguien se porta mal”.

Ayer, durante su conferencia matutina, Sheinbaum adelantó que conversaría con Infantino sobre los trabajos que se están realizando rumbo a la inauguración del próxi-

mo Mundial de Fútbol FIFA 2026.

La titular del Ejecutivo indicó que le pediría al Presidente de la FIFA su opinión sobre cómo vio el partido del pasado sábado entre México-Portugal.

La mandataria federal consideró que el protocolo de seguridad que se ha implementado para la justa mundialista está bien preparado y señaló que en cuestiones de movilidad hay cosas que pueden mejorar y corregir los dueños del *Estadio Banorte*.

“Vamos a platicar sobre cómo vio el partido del sábado y todo lo

que estamos trabajando hacia el Mundial”, explicó la Presidenta.

“Yo creo que está bien preparado todo el protocolo de seguridad para el Mundial. Más bien, es que funcione bien el operativo de movilidad, que tuvo un buen inicio con el partido el sábado. Siempre hay cosas que mejorar y que tienen que mejorar los dueños del estadio, que también esto tiene que ayudarles a revisar si tuvieron algunos problemas, cómo pueden corregirlos”, manifestó.

(Agencias)



La mandataria dijo que la apertura del torneo saldrá *maravillosa*. (Agencias)



El Gobierno de la isla abrió su economía a otros países. (POR ESTO!)

## Buscan empresas de Cuba comprar petróleo a PEMEX

CIUDAD DE MÉXICO.- Al insistir en que seguirá el envío de ayuda humanitaria a Cuba, la presidenta Claudia Sheinbaum Pardo indicó que hay empresas privadas de la isla que buscan adquirir combustible de Petróleos Mexicanos (PEMEX).

“Esto es muy importante: hay empresas privadas, porque hay empresas privadas en Cuba; hay hoteles, hay otras empresas privadas en Cuba que requieren los combustibles y esas empresas privadas como hoteles, están buscando a privados que les quieran llevar los combustibles, no necesariamente de Gobierno a

Gobierno”, explicó la Presidenta.

“Hay privados que se han acercado a nosotros, por ejemplo, para poder comprarle combustible a PEMEX y llevar ellos a los privados de Cuba, eso es una de las solicitudes de los privados a PEMEX”, expuso Sheinbaum en su conferencia matutina.

Al referir que hay varias empresas con este interés, la mandataria federal explicó que hay algunas que compran petróleo a México y reportan a dónde lo van a llevar.

La Presidenta recalco que Cuba abrió su economía a otros países.

(Agencias)

# Incauta Semar 650 kg de cocaína

Autoridades aseguran droga en puerto de *Lázaro Cárdenas*, Michoacán; arrestan a 6 implicados

MORELIA, Mich.- La Secretaría de Marina (Semar) incautó unos 650 kilogramos de cocaína en una embarcación en Michoacán, durante una operación en la que fueron detenidas seis personas.

Estimaciones oficiales señalan que el decomiso representó una afectación cercana a 150 millones de pesos para los grupos delictivos.

El aseguramiento fue informado ayer por el Gabinete de Seguridad del Gobierno de México mediante un comunicado, en el que destacó que, con esta acción, se evitó que más de 1.3 millones de dosis llegaran a las calles.

Asimismo, puntualizó que, en la presente administración, la Marina ha asegurado más de 62 toneladas de cocaína en altamar como parte de las acciones para debilitar al crimen organizado.

La operación se efectuó a unos 112.9 kilómetros al Suroeste del puerto de *Lázaro Cárdenas*, donde personal naval localizó una lancha

con tres motores fuera de borda.

En su interior había 14 bultos que contenían 580 paquetes tipo ladrillo con polvo blanco, con un peso estimado de 650 kilogramos, cifra que aún deberá ser confirmada por la autoridad ministerial.

Además de la droga, fueron incautados alrededor de 350 litros de combustible, lo que sugiere que la embarcación tenía capacidad para realizar trayectos prolongados.

El operativo formó parte de un despliegue coordinado en el que participaron una patrulla oceánica, aeronaves y unidades interceptoras, como parte de las labores de vigilancia marítima. También se contó con información de Inteligencia proporcionada por instancias internacionales.

Las seis personas detenidas fueron informadas de sus derechos y quedaron a disposición de las autoridades correspondientes, que definirán su situación legal.

En el operativo también participa-

ron la Secretaría de Seguridad y Protección Ciudadana (SSPC), y la Fiscalía General de la República (FGR).

Este decomiso se suma a otra cuantiosa operación realizada el pasado 6 de noviembre del 2025 en las costas de Michoacán, cuando elementos de la Secretaría de Marina aseguraron 87 bultos con 2.5 toneladas de la droga.

Los hechos ocurrieron durante recorridos de patrullaje de vigilancia marítima y aérea para el mantenimiento del Estado de Derecho en la mar, en los que participaron embarcaciones y unidades aéreas de la Semar, con lo que se avistó una carga sospechosa.

Los efectivos aseguraron 47 bultos con un peso de mil 354 kilogramos de cocaína y en seguimiento a esta operación, se detectó una carga adicional de 40 bultos con un peso de mil 196 kilogramos de dicha droga, lo que representó una afectación de más de 980 millones de pesos.

(Agencias)



En la acción fueron decomisados 350 litros de combustible. (Agencias)



Los capturados tenían 59 kilogramos de metanfetamina. (Agencias)

## Reportan cuatro asesinatos y el hallazgo de restos en Morelos

CUERNAVACA, Mor.- Entre la noche del domingo y la madrugada de ayer, la región Oriente de Morelos registró una jornada violenta que dejó un saldo de tres mujeres asesinadas, un hombre ejecutado y el hallazgo de restos humanos.

El primer hallazgo ocurrió a las 19:18 horas del domingo en el

municipio de Atlatlahucan, donde restos óseos fueron localizados al costado de una barranca en la carretera federal Cuautla-México.

Una hora después, en la colonia *Brisas*, de Cuautla, un hombre de 50 años fue hallado muerto con huellas de violencia dentro de su domicilio.

A las 21:26 horas del domingo

en Tepalcingo, una mujer fue acribillada en la entrada al poblado de *Zacapalco*. En la colonia *Telixtac* de Axochiapan, otra víctima de uno 30 años fue encontrada muerta dentro de una canaleta.

La madrugada de ayer en la ciudad de Cuautla una pareja fue baleada, falleciendo la mujer.

(Agencias)

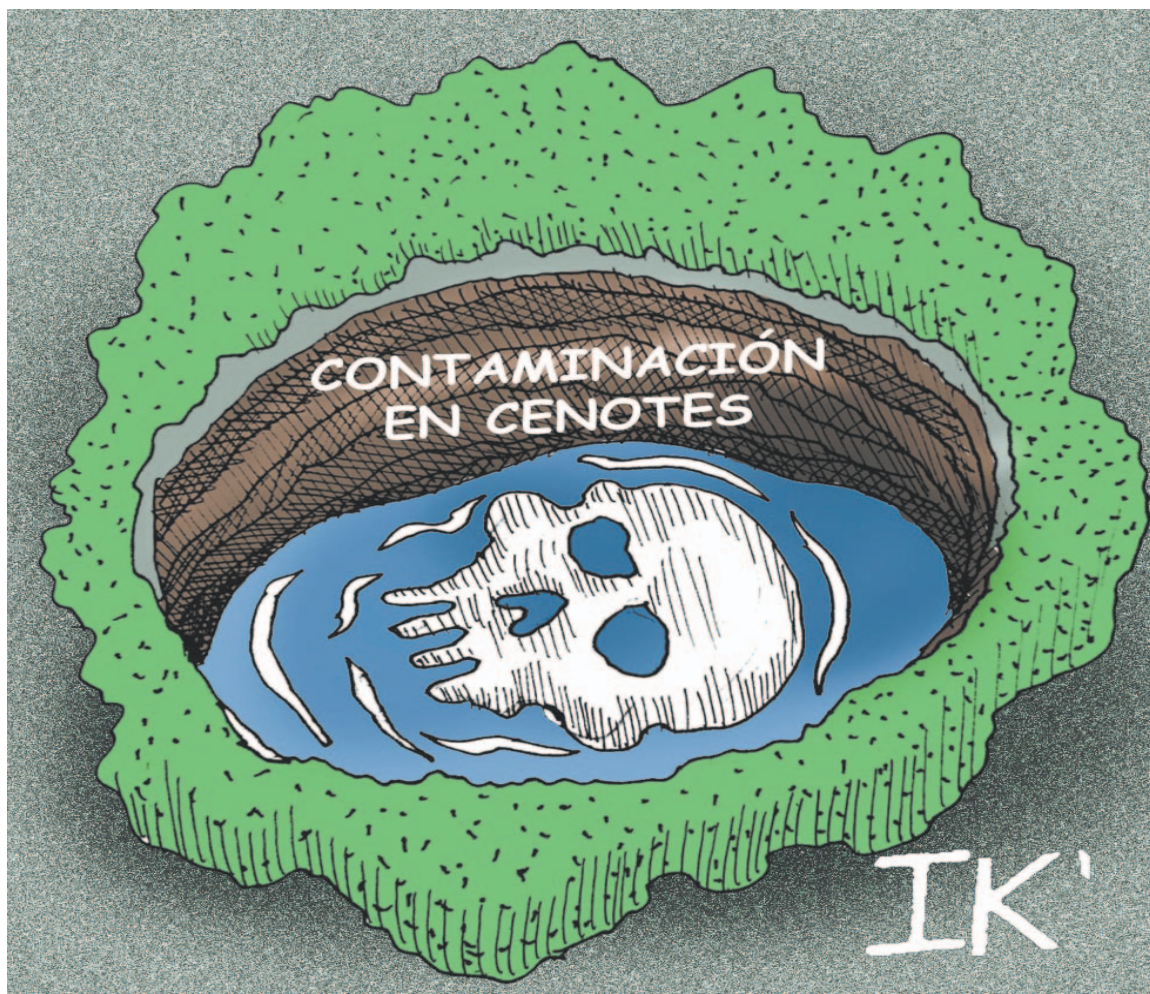

## Caen 3 integrantes de Los Cabrera Sarabia

CIUDAD DE MÉXICO.- Tres presuntos integrantes del grupo delictivo *Los Cabrera Sarabia*, aliados de *Los Mayos* al interior del *Cártel de Sinaloa*, fueron detenidos ayer por fuerzas federales en la Ciudad de México, confirmó el Gabinete de Seguridad.

Los aliados de *Los Mayos* se encontraban en posesión de 59 kilogramos de metanfetaminas cuando fueron capturados, misma que pretendían comercializar.

*Los Cabrera Sarabia* es una facción del *Cártel de Sinaloa* con presencia en Durango, Sinaloa y Chihuahua, principalmente en el llamado *Triángulo Dorado* de esas entidades federativas.

Tras la ruptura entre *Mayos* y *Chapitos*, tomaron partido por los primeros, por lo que se ha detectado su expansión a Sonora y Baja California para sumarse a la guerra interna de ese cártel.

Sus principales cabecillas son los hermanos José Luis y Alejandro Cabrera Sarabia, mismos que han sido sancionados por el Departamento del Tesoro de Estados

Unidos y contra quienes existen órdenes de detención tanto en México como en Estados Unidos.

Es la primera vez que este grupo criminal intenta operar de forma directa en la Ciudad de México, ya que anteriormente lo hacía a través de intermediarios del *Cártel de Sinaloa*.

De acuerdo con el reporte, labores de seguimiento a integrantes de *Los Cabrera Sarabia* permitieron detectar que este grupo criminal pretendía comercializar droga sintética elaborada en el Norte de México en calles de la capital del país, por lo que se montó un operativo para detener a sus enviados.

Así, la *célula* criminal fue detectada cuando se movía por las inmediaciones de un centro comercial, ubicado en la colonia *Guadalupe Tepeyac*, Alcaldía *Gustavo A. Madero*, donde finalmente fueron capturados en posesión de 50 kilos de metanfetaminas y un vehículo relacionado con los hechos.

Los tres detenidos fueron puestos a disposición de la Fiscalía General de la República (FGR).

(Agencias)

# Internacional

Chetumal, Q. Roo, martes 31 de marzo del 2026

## Inminente ataque a central iraní

Amenaza Trump destruir "por completo" la infraestructura petrolera de la república islámica

WASHINGTON.- El presidente de Estados Unidos, Donald Trump, amenazó ayer con una destrucción generalizada de los recursos energéticos de Irán y demás infraestructura vital, incluidas plantas desalinizadoras que suministran agua potable, si no se alcanza "pronto" un acuerdo para poner fin a la guerra.

Teherán, mientras tanto, atacó una planta clave de agua y electricidad en Kuwait y una refinería de petróleo en Israel. Israel y Estados Unidos lanzaron una nueva oleada de ataques contra Irán, mientras la guerra se intensifica sin un final a la vista.

El mando militar estadounidense movilizó en la región un buque de asalto anfíbio, al frente de un grupo naval que incluye a "unos 3 mil 500 marinos y soldados del cuerpo de Marines. Según *The Washington Post*, que cita a responsables estadounidenses anónimos, el Pentágono se alista para llevar a cabo operaciones terrestres de varias semanas que no serían una invasión a gran escala sino incursiones en territorio iraní de las Fuerzas Especiales.

La nueva amenaza de Trump se produjo en una publicación en redes sociales. En comentarios anteriores en una entrevista con el *Financial Times* sugirió que tropas estadounidenses podrían tomar el centro de exportación de petróleo de la isla iraní de Jarg -que concentra 90% de las exportaciones de petróleo de Irán-, y ha afirmado repetidamente que está logrando avances diplomáticos, aunque Teherán niega negociar directamente.

Trump dijo al *New York Post* que Estados Unidos está negociando con el presidente del Parlamento iraní, Mohammad Bagher Qalibaf, excomandante de la Guardia Revolucionaria, quien desestimó las conversaciones facilitadas por Pakistán y las calificó de *tapadera* para los últimos despliegues de tropas estadounidenses. Irán ha amenazado con lanzar su propia invasión terrestre a países árabes vecinos y minar el Golfo Pérsico si tropas estadounidenses desembarcan en su territorio.

El portavoz del Ministerio de Exteriores iraní, Esmail Baghaei, dijo que Teherán había recibido una propuesta de 15 puntos del Gobierno de Trump que contenía demandas "excesivas, poco realistas e irracionales", mientras negó que hubiera habido conversaciones directas.

Irán lanzó ayer un severo ataque contra Israel, cuyo ejército indicó que derribó dos drones lan-



La isla de Jarg concentra el 90% de las exportaciones de crudo y derivados producidos por el estado persa. (AP)

## Llega a Cuba petrolero ruso con 730 mil barriles

LA HABANA.- Cuba recibió ayer 730 mil barriles de petróleo luego de que, en un giro a su cerco energético a la isla, Estados Unidos permitió el paso de un buque ruso con el combustible.

La isla no recibía suministros de combustible desde enero, lo que agudizó la crisis económica que ha provocado prolongados apagones, en medio de un fuerte desabastecimiento de alimentos y medicinas.

El buque ruso *Anatoly Kolodkin* arribó al puerto de Matanzas -unos 100 km al Este de La Habana-, según medios estatales. Matanzas, es uno de los puntos estratégicos para la recepción de crudo importado. Cuba apenas produce el 40% del combustible que necesita y debe adquirir el resto. El buque está sancionado por Estados Unidos, la Unión Europea y el Reino Unido debido a la guerra en Ucrania.

El presidente Donald Trump dijo el domingo que no tiene "ningún problema" con la lle-



El tanquero *Anatoly Kolodkin* atracó en el puerto de Matanzas, provincia próxima a La Habana.

gada del buque petrolero ruso a la isla. Dijo, además, que estaba dispuesto a "tomar" la isla, que atraviesa la peor crisis de su historia reciente. "Hay un buque petrolero ahí. No nos importa que reciban un cargamento porque lo necesitan... tienen que sobrevivir", declaró

Trump a periodistas la víspera.

La Habana y Washington reconocieron que mantienen conversaciones, pero se desconoce su contenido. Países latinoamericanos y europeos rechazaron el cerco energético y advirtieron sobre las consecuencias humanitarias para la población de la

nación caribeña.

El Departamento de Estado anunció ayer que había llegado a un acuerdo con el Gobierno cubano para el suministro de combustible a los generadores de la Embajada de Estados Unidos en La Habana.

(Agencias)

zados desde Yemen, donde los rebeldes hutíes respaldados por Irán entraron en la guerra el sábado con su primer ataque con misiles. El estado persa mantuvo, además, la presión sobre sus vecinos árabes:

Arabia Saudita interceptó cinco misiles dirigidos a su Provincia Oriental, rica en petróleo; una bola de fuego estalló sobre Dubái, Emiratos Árabes Unidos, cuando fue interceptado un misil; y en

Kuwait, un ataque iraní alcanzó una planta de energía y desalinización, mató a un trabajador e hirió a 10 soldados, informó la agencia estatal de noticias *KUNA*.

La misión de mantenimiento

de la paz de Naciones Unidas en el Sur de Líbano, donde Israel combate contra Hezbolá, dijo que tres cascos azules han muerto en menos de 24 horas.

(Agencias)

# Conmoción en escuela argentina

Alumno mata a compañero y causa heridas a 8; estudiante hiere a maestra en Texas y se suicida

**BUENOS AIRES.-** Un alumno de 15 años entró ayer armado con un rifle a una escuela pública de la provincia argentina de Santa Fe y mató a un compañero e hirió a otros ocho, informaron las autoridades.

Seis de los alumnos fueron trasladados a un hospital de San Cristóbal -poblado de 16 mil habitantes- donde tuvo lugar el ataque, y se encuentran fuera de peligro tras sufrir heridas leves, informó el Gobierno de Santa Fe. Los otros dos fueron al Hospital Regional de Rafaela, donde uno de ellos ingresó en estado crítico, aunque actualmente se encuentra estable.

El hecho ocurrió en el horario matutino de ingreso a la Escuela Normal Mariano Moreno N°40 de la ciudad citada -unos 600 kilómetros al Norte de Buenos Aires-. El atacante sustrajo el arma de su mochila y comenzó a disparar. El alcalde Marcelo Andreychuk informó que un alumno de 13 años murió y otros dos resultaron heridos, uno de ellos de gravedad por perdigones alojados en cara y cuello.

Un empleado del centro educativo se abalanzó sobre el agresor y logró quitarle el arma. Luego fue trasladado a una comisaría, donde permanece detenido. El adolescente podría ser condenado a una pena máxima de hasta 15 años de prisión.

“El problema de consumo de



El adolescente asesinado (foto), no fue identificado; dos recibieron disparos en la cara y el cuello, según informó el alcalde. (Agencias)

droga es muy grave en la ciudad. Es muy preocupante, cada vez se consume a más temprana edad”, advirtió el alcalde. Episodios de estas características no son comunes en el país sudamericano. La tenencia y portación de armas de fuego está restringida a mayores de 18 años, entre otros requisitos.

## Hiere a maestra y se dispara

En otro incidente similar, un estudiante de 15 años se quitó la vida ayer luego de disparar y herir a una maestra en una escuela de Texas, al Sur de Estados Unidos, informaron las autoridades. “Una maestra fue baleada por un

estudiante y trasladada a un hospital de San Antonio. Por el momento, no tenemos información actualizada sobre su estado. El estudiante involucrado, un joven de 15 años, falleció en el lugar”, dijo en su cuenta de Facebook el Sheriff del Condado de Comal, donde ocurrieron los hechos, en el centro Sur de Texas.

De acuerdo con el sheriff del condado, Mark Reynolds, la situación fue contenida rápidamente. La Escuela Preparatoria Hill Country College, donde se produjo el tiroteo, fue cerrada, y los estudiantes trasladados a otra escuela cercana para reunirse con sus padres.

(Agencias)



## Denuncia el Vaticano bloqueo del Santo Sepulcro

**CIUDAD DEL VATICANO.-** El Vaticano anunció ayer que expresó su “pesar” al embajador de Israel, Yaron Sideman, después que la Policía de ese país prohibió el acceso a la iglesia del Santo Sepulcro al Patriarca Latino de Jerusalén, cardenal Pierbattista Pizzaballa, el Domingo de Ramos “por motivos de seguridad”. El incidente “constituye un grave precedente y demuestra una falta de consideración hacia la sensibilidad de miles de millones de personas en todo el mundo”, destacó el Patriarcado. (AP)

## Kast frena regularización de migrantes

**SANTIAGO DE CHILE.-** El Gobierno del ultraderechista José Antonio Kast frenó la regularización de 182 mil migrantes en Chile, impulsada por la anterior administración del izquierdista Gabriel Boric, y se prepara para presentar al Congreso dos proyectos de ley contra el ingreso de indocumentados.

Kast asumió la presidencia de Chile el 11 de marzo, con la promesa de imponer *mano dura* contra la migración irregular. El mandatario asocia un incremento de la delincuencia con la llegada de indocumentados al país en los años recientes.

Según un comunicado enviado a la AFP, el gobierno del presidente Boric había dejado listo un decreto para regularizar a unas 182 mil personas que participaron de un proceso de empadronamiento de migrantes que ingresaron de manera irregular al país. “No vamos a producir una regularización masiva como se propuso en el Gobierno de Boric”, aseguró el director del Servicio de Migraciones, Frank Sauerbaum.

La anterior Administración impulsó ese proceso voluntario con el fin de conocer la identidad de migrantes que ingresaron por pasos no



El mandatario asocia a criminales con los indocumentados. (AP)

autorizados. La autoridad agregó que “afortunadamente” el decreto “no se llevó a cabo porque hoy día nos hemos enterado que 6 mil personas de las 182 mil ya cometieron un delito”.

Kast prometió promover la expulsión de los casi 337 mil migrantes irregulares, en su mayoría venezolanos, que viven actualmente en Chile, de acuerdo a cifras oficiales.

Kast dijo a la prensa ayer que en los últimos años “Chile ha sido vulnerado por la inmigración ilegal, el narcotráfico y el crimen organizado”. Aunque los asesinatos y secuestros aumentaron y han llegado al país bandas criminales extranjeras como el *Tren de Aragua*, Chile es todavía uno de los países más seguros de la región. La tasa de homicidios fue de 5.4 por cada 100 mil habitantes en el 2025, una de las más bajas de Latinoamérica.

(Agencias)

Chetumal, Q. Roo, martes 31 de marzo del 2026

## Dan 50 años de cárcel a pareja asesina

Autoridades revelan que Landy N. fue mutilada durante un ritual satánico en el 2022, en esta ciudad

CHETUMAL.- En el marco de la conferencia de la Mesa de Seguridad de Quintana Roo celebrada ayer, la Fiscalía General del Estado (FGE) confirmó la sentencia máxima de 50 años de cárcel para Luis Antonio Varela Cámara y Kiabeth Sairi Sánchez Heredia, hallados culpables de un crimen que estremeció a la capital del estado por su naturaleza atroz: un asesinato en un ritual satánico.

Los hechos que se remontan a diciembre del 2022, segaron la vida de Landy Guadalupe N., una mujer que, durante 17 años, dividió sus largas jornadas entre las labores del hogar y el volante de un taxi del Sindicato Único de Choferes de Automóviles de Alquiler (Suchaa), labor que inició luego de quedarse sin empleo el 2004 y con la cual lograba sostener a sus tres hijos, incluyendo a uno con discapacidad.

### Cayó en un engaño

Lo que comenzó como un servicio de transporte para cerrar el año con sustento para su familia, terminó convirtiéndose en una emboscada fatal orquestada bajo el pretexto de una "limpia espiritual".

La investigación ministerial reveló una trama de engaño donde Kiabeth Sairi utilizó la confianza y las creencias en la santería de la víctima para atraerla a un domicilio particular en la colonia Adolfo López Mateos.

Una vez dentro de la mencionada vivienda, Landy N. fue sometida a una violencia extrema.

Los dictámenes periciales documentaron, al menos, 72 lesiones y múltiples mutilaciones corporales, actos que las autoridades vincularon directamente con un móvil de carácter ritual o satánico.

Tras consumir el ataque, la pareja trasladó el cuerpo de la trabajadora del volante a un área verde detrás del plantel Centro



### Antes y después de la atrocidad

Luis Antonio Varela Cámara y Kiabeth Sairi Sánchez Heredia **son señalados** como los culpables



Ella trabajaba como taxista y **era el sostén** de sus tres hijos; uno de ellos con discapacidad



**La hoy fallecida** acudió a una presunta limpia, pero resultó ser una violenta emboscada



Tras cometer el acto criminal, los implicados **abandonaron el cuerpo** de su víctima en un área verde

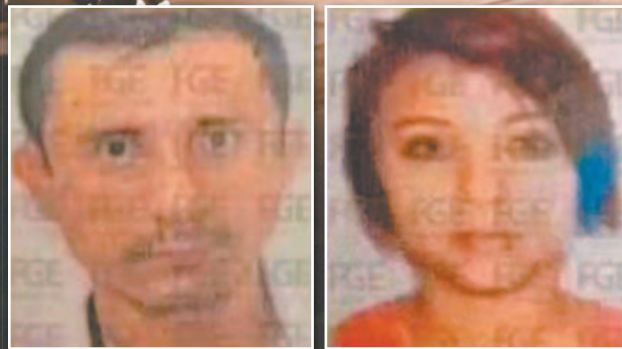

de Estudios Tecnológicos del Mar (Cetmar), donde fue abandonada en un intento fallido por ocultar el feminicidio.

### Un caso que no quedó impune

El hallazgo del cuerpo no solo activó los protocolos de seguridad, sino que movilizó a sus compañe-

ros del Suchaa y a la sociedad civil en una demanda de justicia que hoy, tres años después, alcanza una resolución jurídica definitiva.

La sentencia dictada contra Varela Cámara y Sánchez Heredia no solo representa un castigo ejemplar por la gravedad de las mutilaciones y el ensañamiento demostrado, sino que también ofrece un cierre legal para los hi-

jos de Landy N., quienes quedaron en la orfandad, tras la pérdida de su principal soporte emocional, así como económico.

El Fiscal del Estado subrayó que la robustez de las pruebas científicas y los trabajos de inteligencia permitieron acreditar la responsabilidad directa de los ahora sentenciados, enviando un mensaje de cero tolerancia ante crímenes

de odio y violencia de género en la entidad.

Con este fallo, la memoria de Landy N. se desliga del horror de sus últimos momentos para ser recordada por su comunidad como la madre dedicada y la taxista esforzada que, hasta su último suspiro, buscó el bienestar de los suyos en las calles de Chetumal.

(Fernando Baeza)



El hallazgo no solo activó los protocolos de Seguridad, sino que movilizó a sus compañeros del Suchaa y a la sociedad civil en una demanda de justicia. (Fotos POR ESTO!)

# Van contra náuticos negligentes

Lanza la Capitanía de Puerto advertencia a prestadores de servicio que no garanticen la seguridad



La autoridad marítima emitió un comunicado donde invita a trabajar de forma coordinada para mantener el saldo blanco. (Fernando Olvera)

BACALAR.- La Capitanía de Puerto de Chetumal emitió una alerta a los prestadores de servicios náuticos de este municipio, con el objetivo de que se apeguen a las normas de Seguridad durante la presente temporada de Cuaresma y Semana Santa, para prevenir accidentes que pongan en peligro la integridad de los miles de turistas nacionales y extranjeros.

La instancia normativa, a cargo de Román Bustos Gómez, afirmó que se aplicará la ley a cualquier prestador que haga caso omiso de

## Operadores deberán atender las recomendaciones climatológicas

las recomendaciones contenidas en dicho aviso. El mando naval, mediante oficio girado al sector turismo del décimo ayuntamiento, señaló que la prioridad es salvaguardar la vida humana en los cuerpos de agua de la región.

En el documento se instruye a quienes ofrecen tours y se invita a la población que realice actividades acuáticas en la Laguna de los Siete Colores a extremar precauciones, recalcando la importancia del correcto uso del chaleco salvavidas.

## Fuerte exigencia

De igual forma, exigió a los capitanes de las distintas embarcaciones no soslayar la responsabilidad de mantener a salvo a su tripulación y pasajeros. Previo a

zarpar, deberán conocer las condiciones climatológicas y cerciorarse del estado que guardan sus navíos, contando con el equipo mínimo indispensable a bordo.

La autoridad portuaria llamó a los trabajadores del sector náutico a laborar de forma coordinada, en aras de que este periodo vacacional en el Caribe Mexicano concluya con saldo blanco y sin las desgracias que anteriormente se han suscitado por omisiones en el uso responsable de la laguna.

(Fernando Olvera)

## Tienen 2 líneas de investigación en "levantón"



El agente con 9 años de servicio se encontraba franco. (F. Baeza)

CHETUMAL.- La persona que fue privada de la libertad es un elemento activo con nueve años de antigüedad en la corporación, afirmó el fiscal general del estado, Raciél López Salazar.

El titular de la Fiscalía señaló que se mantienen abiertas al menos dos líneas de investigación sólidas; una hipótesis sugiere que la agresión fue una represalia directa derivada de las labores que el oficial desempeña en el cumplimiento de su deber.

La fragilidad de los protocolos de reacción y la desconexión entre las estrategias de proximidad social y la realidad operativa han quedado en duda tras el "levantón" de un agente de la Policía de Investigación.

El incidente, registrado en las inmediaciones de la Calzada del Centenario, pone en entredicho la efectividad de la vigilancia urbana y la coordinación interinstitucional en el sur de la entidad.

El agente ministerial se encon-

traba en Chetumal disfrutando de su periodo de descanso, el cual aprovechó para viajar desde Playa del Carmen hasta la localidad Calderitas para una convivencia familiar.

El ataque se produjo cuando acudió a un establecimiento comercial de productos cárnicos; al disponerse a abordar su auto deportivo amarillo, fue interceptado por hombres armados que, con violencia, lo obligaron a subir a otra unidad ante la mirada de testigos.

Resulta alarmante que, mientras el comando ejecutaba la privación de la libertad, el grueso de las fuerzas estatales y federales -el llamado grupo interinstitucional- se encontraba concentrado en la zona de Calderitas, a escasa distancia. Irónicamente, este estado de fuerza estaba reunido para dar el banderazo de salida a un operativo de proximidad social, estrategia diseñada para prevenir el delito, mientras sus propios compañeros eran blanco de la delincuencia.

(Fernando Baeza)

## Alertan fraudes digitales

CHETUMAL.- Con el inicio de la Semana Santa, autoridades de los tres niveles de Gobierno y el sector hotelero del sur del estado emitieron un llamado a la prevención para evitar que locales y turistas sean víctimas de extorsiones y fraudes telefónicos.

Ante la expectativa de una importante afluencia en destinos como Chetumal, Bacalar y Mahahual, los cuerpos de Seguridad detectaron que grupos delictivos aprovechan estas fechas para realizar llamadas engañosas, utilizando principalmente la modalidad de falso "derecho de piso".

La Secretaría de Seguridad Ciudadana y las corporaciones municipales recomendaron no proporcionar datos personales, nombres de familiares, números de tarjeta o lugar de hospedaje a desconocidos. La instrucción precisa ante cualquier comunicación sospechosa que exija dinero es interrumpir el enlace de inmediato.

Por su parte, la Asociación de Hoteles del Centro y Sur de Quintana Roo, a través de su titular Raúl Andrade Angulo, instruyó al personal para orientar a los huéspedes sobre cómo actuar ante llamadas extrañas en las extensiones de las habitaciones.

"Queremos que el turista se sienta seguro en el sur. Estamos trabajando con la Policía para que el hotelero sepa asistir al cliente y evitar que el pánico lo lleve a realizar depósitos innecesarios", señaló Andrade Angulo.

(Fernando Baeza)

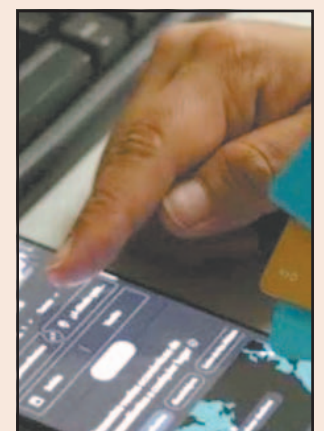

Hampones aprovechan la temporada alta. (F. Baeza)



Mediante un recorrido por centros de abasto, pudo constatar que, pese al alza, las ventas se mantienen en un 40 por ciento al mayoreo. (Fotos F. Olvera / POR ESTO!)

# Está más caro el chile habanero

Ciudadanos comentan que el kilogramo de este alimento ya fluctúa entre los 70 y 80 pesos

CHETUMAL.- El precio del kilogramo de chile habanero ya fluctúa entre los 70 y 80 pesos en los mercados municipales de esta ciudad, debido a factores como la escasez, los intermediarios, los costos de transporte y demás.

Tal situación no solo afecta a los expendedores, quienes manifestaron que durante la presente temporada de Semana Santa sus ganancias por la venta del picante fueron irrelevantes, sino también al consumidor que no tiene más remedio que resistir ante este nue-

vo embate a su economía.

En un recorrido realizado por los centros de abasto mencionados, se pudo constatar que, pese a dicha alza, la cual se estima hasta en 10 pesos en los últimos días, las ventas del chile habanero se mantienen en un 40 por ciento, ya que la clientela tiene la opción de adquirirlo al mayoreo, pagando un precio mucho menor; sin embargo, no se proyecta un repunte importante en las mismas, pese a que este producto es fundamental en los platillos propios

de la temporada vacacional.

**POR ESTO!** consultó a propietarios de loncherías y marisquerías, las cuales señalaron que el costo de este alimento, desde principios del presente año, ha mantenido una tendencia a la alza, misma que se fue acentuando en los días previos a la actual temporada vacacional.

A lo anterior, también se suma el alza en el precio del kilogramo del jitomate, el cual fue anunciado que también estaría más caro durante la Semana Santa costando

17 pesos más, al igual que el de la cebolla que fluctúa entre los 16 y 20, sin esperarse incrementos significativos en los próximos días.

Pese a esta situación, las fruterías y verdulerías cuentan con la existencias suficiente para hacer frente a la demanda del Jueves y Viernes Santo, por lo que se espera una ligera mejora, junto con la de otros productos, como el cilantro, limón, papa, plátano, naranja agria y pimienta.

Por su parte, una cliente de un supermercado dijo que a pesar del

costo actual del jitomate, piensa pagar por este, ya que los platillos que prepara para su familia llevan principalmente ese alimento.

“Sí está más caro, pero con eso yo cocino chilaquiles, salsas, entomatadas, sopas o ensaladas para mi esposo y mis niños. Muchos se quejan de los precios, pero cuando se compran sus *six* de *chelas*, eso no les pesa pagar. Es depende de tu economía y gracias a Dios yo trabajo también, entonces sí puedo permitírmelo por ahora”, destacó.

(Fernando Olvera)

## Se desploma un 50% el consumo en los restaurantes de sur del estado

CHETUMAL.- La afluencia de comensales en establecimientos dedicados a la venta de alimentos en la zona sur del estado se ha desplomado en más de un 50 por ciento como consecuencia de la proliferación del ambulante, así como el incremento de precios en los menús.

De acuerdo con el líder de la Cámara de la Industria de Restaurantes y Alimentos, Esteban Mera Villanueva, el 80 por ciento de los afiliados en Chetumal, Bacalar, Calderitas y Huay-Pix consideran que registran una caída dramática de clientes.

“La situación para el sector restaurantero organizado y formal, es crítica estamos ante un callejón al que debemos encontrarle una salida urgente de la mano con las

### La proliferación del ambulante ocasiona caídas en negocios de comida regulados

autoridades”, aseguró.

El líder empresarial señaló que, recientemente realizaron un ejercicio de consulta entre los afiliados a la Canirac y, mediante un cuestionario muy preciso, obtuvieron un diagnóstico desalentador de la situación que enfrenta el sector.

Detalló que confirmaron que existe un desplome de comensales, derivado, principalmente del impacto del comercio informal y el aumento de precios en los menús como consecuencia del

incremento de los insumos para la elaboración de sus platillos.

Esteban Mara indicó que, según los datos obtenidos, prácticamente el 80 por ciento de los encuestados estimó que el comercio informal los ha afectado de manera fuerte, moderada y leve.

Asimismo, el 65% de los encuestados señaló que la presencia de irregulares ha aumentado paulatinamente y ligeramente, mientras que apenas un 31 por ciento consideró que “se mantiene igual.”

El líder empresarial especificó que la encuesta se refiere sólo a los primeros meses del 2026 y arroja resultados preocupantes, ya que, para más del 70 por ciento de los consultados aseguraron que sus ventas disminuyeron.

(Efrén Martín)



El incremento en los platillos ahuyentó a la clientela. (Efrén Martín)



Afectados aseguraron que no cuentan con ningún apoyo gubernamental y tampoco lograrían competir con tiendas de las grandes cadenas. (Fotos Fernando Olvera)

# Padecen comerciantes falta de ventas

Locatarios de mercados afirman que sus ingresos son escasos, sin perspectiva de repuntar como, en el 2025

CHETUMAL.- Comerciantes de ropa y calzado de los mercados “Ignacio Manuel Altamirano” y “Lázaro Cárdenas” de esta ciudad reconocieron que, pese al auge de la temporada vacacional de Semana Santa, sus ingresos permanecen estancados en un 40% y sin perspectivas de repuntar como ocurrió en años anteriores.

Durante un recorrido realizado por el reportero, los entrevistados señalaron que cada vez resulta más complicado abastecerse de pantalones, camisas, ropa interior,

toallas y calzado tanto para dama como para caballero, debido a que dependen íntegramente de productos foráneos, cuyos costos son fijados por los propios distribuidores, principalmente locales y provenientes del centro del país.

Comentaron que el flujo de posibles compradores disminuye día con día, a pesar de las promociones y descuentos que ofrecen, ya que la mayoría solo se acerca a consultar precios y se retira sin adquirir nada, situación que les ocasiona pérdidas significativas, pues

sus artículos con frecuencia pasan de moda y renovarlos se vuelve un verdadero desafío.

## Piden garantizar la seguridad

Asimismo, destacaron que todos los vendedores operan sin apoyos gubernamentales y trabajan prácticamente al día, destinando sus escasos ingresos en su sustento y para reabastecerse en la medida de sus posibilidades.

Asimismo, los entrevistados lamentaron la notable ausencia de

turistas beliceños, la cual estiman superior al 30%, quienes durante los fines de semana solían generar ingresos relevantes. Por ello, expresaron su interés en que las autoridades tomen medidas concretas que garanticen que la capital del estado sea percibida como un lugar seguro y acogedor.

Otro factor que impacta negativamente su actividad son los supermercados y establecimientos formales, cuyo poder económico los supera ampliamente, sin mencionar el comercio en línea, que

actualmente podría ser el principal motivo de la disminución de sus utilidades, al tratarse de negocios que operan sin pagar impuestos y sin mayores regulaciones.

Se pudo constatar que este sector enfrenta un desafío enorme para subsistir debido a su vulnerabilidad frente a los constantes cambios en los hábitos de consumo y a la dependencia de cadenas externas, lo que también desincentiva a dueños de pequeños y medianos comercios de la capital.

(Fernando Olvera)

# Decae a un 60% la actividad de taxistas durante las vacaciones

CHETUMAL.- El inicio de la temporada vacacional de Semana Santa ha resultado complicado para los mil 968 taxistas afiliados al Sindicato Único de Choferes de Automóviles de Alquiler (Suchha) que actualmente circulan por la ciudad, ya que la demanda de sus servicios se ha desplomado hasta en un 60%.

Cuestionados por el reportero, afirmaron que la suspensión de clases y de las actividades en la mayoría de las oficinas gubernamentales les está *pegando*, pues a pesar de laborar desde las cinco de la mañana hasta las 10 u 11 de la noche, apenas logran cubrir sus gastos diarios.

## Buscan salir adelante

Uno de los conductores entrevistados señaló que mientras numerosos chetumaleños disfrutaban del asueto, ellos deben ingeniár-

“Ante cualquier falla inesperada, debemos resolverla de inmediato porque no podemos detenernos, hay que seguir trabajando”.

## TAXISTA

selas para salir adelante y cumplir con sus responsabilidades.

“Tenemos que pagar diariamente y sin excusas lo que se conoce como la liquidación, que asciende a 500 pesos; además, hay que llenar el tanque de gasolina, que en mi caso cuesta 700 pesos y por si fuera poco, ante cualquier falla inesperada, debemos resolverla de inmediato porque no podemos detenernos, hay que seguir trabajando, sobre todo en esta temporada donde los pasajeros escasean”, expresó.

Indicó que él, al igual que muchos de sus colegas, son tanto ruleteros como “radiotaxis”, pero en ambos casos, la demanda de clientes está por los suelos.

“Para que te hagas una idea, son las 10:30 de la mañana; en un día normal en radiotaxi, recibo hasta 25 llamadas de servicio en media hora, y hoy que inicia la semana, si bien me va, solo tengo cuatro. Así es como disminuye la cantidad de pasajeros, y ahora, si antes terminaba a las ocho y media de la noche, en estos días me tocará trabajar hasta la madrugada”, puntualizó.

Lo preocupante es que muchos choferes han decidido no laborar el Jueves y Viernes Santos para evitar contratiempos, lo que, sin duda, ocasionará graves inconvenientes a la ciudadanía que necesite trasladarse a los servicios religiosos, a sus trabajos o a realizar cualquier diligencia.

(Fernando Olvera)



Ruleteros afirmaron que dan vueltas en busca de pasaje. (Fernando Olvera)

# Cancún

## Cubre violencia y extorsión a Q. Roo

Las autoridades afirman que al mes se registran 200 llamadas de auxilio; 15% no se denuncia por temor

La violencia en Cancún y los cobros por “derecho de piso” y extorsión en todas sus modalidades continúan siendo una constante en Quintana Roo, donde cada mes se registran alrededor de 200 llamadas de auxilio al 911, aunque menos del 15% se denuncia por temor a represalias.

Durante el primer bimestre del año, únicamente se abrieron 56 carpetas de investigación, según los datos más recientes del Secretario Ejecutivo del Sistema Nacional de Seguridad Pública (SESNSP). De acuerdo con la titular de la Cámara Nacional de la Industria de Restaurantes y Alimentos Condimentados (Canirac) en Cancún, Perla Flores Flores, no existe un impacto directo en el gremio organizado, “pero cuando se reportan extorsiones, sobre todo telefónicas, que son las más comunes, se canalizan los casos con Grupo Centurión”.

Aunque hasta ahora no se cuenta con un registro exacto de los negocios que han bajado sus cortinas, el parámetro más cercano corresponde al 2025, cuando cerraron 3 mil 442 establecimientos en Quintana Roo, afectando a micro, pequeñas, medianas y grandes empresas, según cifras del Instituto Nacional de Estadística y Geografía (Inegi), principalmente por extorsiones, falta de acceso a financiamiento y elevada carga fiscal, lo que provocó la pérdida de más de 34 mil empleos formales. Asimismo, el 911 recibió cerca de 2 mil 500 llamadas de auxilio por diferentes intentos de extorsión.

La presidenta de la Canirac recordó la importancia de mantenerse siempre en la formalidad, especialmente dentro del sector restaurantero. “Trabajamos con Grupo Centurión en capacitaciones diseñadas para saber cómo enfrentar el problema y estar preparados ante las extorsiones, por eso siempre invitamos, principalmente al sector restaurantero, a permanecer en la legalidad, porque así se generan más oportunidades de acercamiento y de presentar los reportes o denuncias correspondien-



El bar “Fushion”, anteriormente conocido como “Babilonia”, ubicado en la Región 228, fue escenario de un ataque armado, donde hubo cinco heridos.

tes para dar seguimiento puntual”.

En la informalidad es donde se cometen con mayor frecuencia este tipo de delitos, particularmente en giros de bares, donde la violencia no ocurre de manera aleatoria. Se concentra en zonas específicas de la ciudad, donde los ataques armados y el cobro de “derecho de piso” han configurado un mapa de riesgo cada vez más definido. Apenas la noche del domingo, un bar de la Región 228 de Cancún fue atacado a balazos, dejando cinco personas heridas.

Uno de los casos más notorios es el del bar “Las Muñecas de Chucky”, atacado al menos en tres

VULNERABLES

3,442

locales dejaron de brindar servicio durante el 2025, de acuerdo con los registros del Inegi.

ocasiones entre diciembre del 2025 y febrero pasado, con saldo de personas lesionadas. Este patrón

de agresiones reiteradas evidencia la presión del crimen organizado sobre ciertos establecimientos.

Otro punto crítico es la Región 228, donde recientemente el bar “Fushion”, anteriormente conocido como “Babilonia”, fue escenario de un ataque armado que dejó cinco heridos. La zona no es nueva en este tipo de incidentes: otros han sido blanco de agresiones en años recientes, confirmando que se trata de un *foco rojo*. A estas áreas se suman regiones populares como 95 y 100, donde comerciantes han denunciado amenazas y cobros de piso, ampliando el alcance del problema más

allá de los centros nocturnos.

James Tobbin Cunningham, Coordinador Estatal de la Mesa Ciudadana de Seguridad y Justicia de Quintana Roo, señaló que existen múltiples razones por las cuales no se denuncia, además del temor. Una de ellas es la creencia de que denunciar no sirve.

“Creo que ahí se equivoca la población, ya que si no se presentan denuncias, no se puede iniciar la persecución del delito, y sobre todo, si la autoridad no se entera, al menos a través del 089 o 911, resulta difícil combatir los ilícitos”, dijo (Tomás Martínez).



Empresarios exhortaron a los afectados a interponer sus querellas. (Fotos POR ESTO!)



Comerciantes de toda la ciudad han reportado amenazas y cobros por “derecho de piso”.



La tasa de enfermos en la entidad es de 2.43 por cada 100 mil habitantes. (POR ESTO!)



Las autoridades sanitarias endurecieron las campañas de prevención. (POR ESTO!)

# Mantiene dengue cifras al alza

Hasta la semana 11 se han confirmado 52 contagios y hay 766 probables en Quintana Roo



Tras hacer un comparativo en el mismo periodo de tiempo, entre los números de 2025, cuando habían 39 positivos, y 2026, existe una curva ascendente de 33%. (Liza Vera)

CANCÚN.- Los casos de dengue mantienen una tendencia al alza en Quintana Roo. De acuerdo con el Sistema Nacional de Vigilancia Epidemiológica (Sinave), hasta la semana 11 se han confirmado 52 contagios y 766 probables, lo que sitúa a la entidad en la sexta posición nacional con una tasa de incidencia de 2.43 por cada 100 mil habitantes.

La cifra representa un incremento respecto al mismo periodo de 2025, cuando se contabilizaban 39 expedientes positivos, lo que implica un aumento aproximado del 33% en lo que va del año.

Del total de reportes en el estado, 36 son considerados no graves, 15 presentan signos de alarma y uno está clasificado como grave; hasta el momento no se registran defunciones.

Los "focos rojos" se concentran principalmente en dos municipios: Othón P. Blanco, con 24 casos, y Playa del Carmen, con 16. En el contexto regional, Quintana Roo se mantiene como el estado con mayor afectación en la Península de Yucatán, superando a Yucatán (nueve casos) y Campeche (siete casos). A nivel nacional, el panorama

## PREOCUPANTE

# 6

es la posición que ocupa el estado a nivel nacional por las incidencias.

resulta relevante ya que México acumula mil 241 confirmaciones.

Cerca del 80% del total se concentra en Sonora, Sinaloa, Tabasco, Veracruz, Baja California Sur y Quintana Roo, ubicando a la entidad como uno de los principales puntos de atención para el Sector Salud.

### Nuevo llamado

Ante este escenario, autoridades sanitarias reiteraron el llamado para eliminar criaderos de mosquitos y mantener patios limpios.

El incremento sostenido confirma que la enfermedad sigue siendo un riesgo latente, especialmente en zonas urbanas, aunque por lo pronto Cancún se encuentra fuera de la



La Secretaría de Salud contabilizaba 12 personas infectadas por chikungunya en dos meses. (Liza Vera)

zona de alerta principal.

En cuanto a la fiebre chikungunya, hasta la semana 9 Quintana Roo concentraba cuatro de los 12 casos

nacionales, equivalentes al 33.3%, mientras que Chiapas registraba los ocho restantes. Hasta el momento no hay evidencia de un repunte impor-

tante en las semanas 11 o 12, aunque se mantiene la vigilancia activa en toda la región.

(José Pinto Casarrubias)

Chetumal, Q. Roo, martes 31 de marzo del 2026

## Desatan el p nico balazos al aire

Fuerte movilizaci n policiaca se registr  en el fraccionamiento Nueva Creaci n, tras llamadas al 911



De acuerdo a lo dicho por testigos del hecho, el responsable llevaba el rostro cubierto y escap  tras lograr su cometido. (Erick D az)

PLAYA DEL CARMEN.- Una intensa movilizaci n de la Secretar a de Seguridad se registr  la noche de este lunes en el fraccionamiento Nueva Creaci n, luego de que habitantes reportaran detonaciones de arma de fuego en la v a p blica.

De acuerdo con informaci n preliminar, un sujeto encapuchado realiz  disparos al aire sobre la calle Sunyaxch , entre las avenidas Cozumel y De las Naciones. El hecho gener  alarma entre los residentes, quienes de inmediato dieron aviso a las autoridades a trav s del n mero de emergencias.

### En la calle Sunyaxch , entre avenidas Cozumel y de Las Naciones, los agentes encontraron diversos casquillos

Elementos de la Polici a Municipal arribaron r pidamente al sitio para acordonar el  rea y preservar la escena. Durante la ins-

pecci n, los oficiales localizaron casquillos percutidos sobre la carpeta asf ltica, lo que confirm  el reporte de los colonos.

### Sin detenidos

Testigos se alaron haber escuchado las detonaciones y observado a un individuo con el rostro cubierto, quien se retir  del lugar tras accionar el arma. Hasta el momento, no se reportan personas lesionadas ni detenidos relacionados con estos sucesos.

Minutos m s tarde, personal de la

Polici a de Investigaci n se present  en el sitio para llevar a cabo el levantamiento de indicios y dar inicio a las diligencias correspondientes. Los peritos realizaron la recolecci n de evidencias bal sticas que ser n integradas a la carpeta de investigaci n.

El Gobierno municipal mantiene abierta la indagatoria para esclarecer lo ocurrido y dar con el paradero del presunto responsable. Asimismo, se exhort  a la ciudadan a a colaborar con informaci n que contribuya a las labores de vigilancia en esta Regi n.

(Erick D az)

## Arranque con saldo negativo

JOS  MAR A MORELOS.- La temporada vacacional de Semana Santa arranc  con saldo rojo, tras registrarse el primer percance vial que dej  varios lesionados, entre ellos menores de edad, en la conocida "curva del ceibo".

El incidente ocurri  la tarde de este lunes, cuando automovilistas alertaron a elementos del filtro de Seguridad ubicado en la entrada de la ciudad sobre un siniestro en el kil metro 152 de la Carretera Federal 184, en el tramo Jos  Mar a Morelos-Polyuc.

Tras el reporte, unidades de la Estaci n de Bomberos se movilizaron de inmediato al sitio. A su llegada, los rescatistas encontraron a los ocupantes fuera de la unidad, por lo que procedieron a brindarles atenci n prehospitalaria.

Entre los heridos se identific  a Matilde H. R., de 56 a os, quien present  una laceraci n en el cr neo y abrasiones en el codo. Asimismo, fue valorado Kevin F. G., de 10 a os, el cual presentaba una lesi n en la regi n frontal, adem s de dolor en el pecho.

Tambi n fueron atendidos dos menores m s que refer an malestar general, aunque no presentaban da os visibles. Param dicos trasladaron a los afectados al Hospital Bienestar para su valoraci n m dica, mientras que el conductor del v hculo, Jes s A. B. R., de 56 a os, result  ileso.

(Ricardo Chan)

## Cae una pareja por atracar varias tiendas

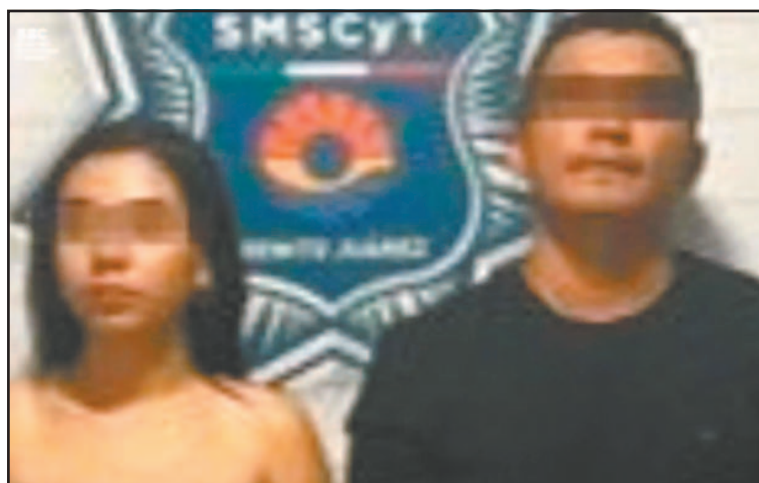

Grecia Yulieth "N" y Jos  Salvador "N" fueron capturados. (L. Chac n)

CANC N.- Una pareja fue capturada por las autoridades de Seguridad mediante un operativo y el monitoreo de las c maras del C5, tras diversos reportes de robos sin violencia a la cadena GoMart. Los presuntos responsables se apoderaban de botellas de licor y, durante el arresto, se asegur  el v hculo en el que se transportaban.

Personal de la Secretar a de Seguridad Ciudadana confirm  la detenci n de Jos  Salvador J.S., de 26 a os, y Grecia Yulieth V.H., tras una persecuci n que concluy  sobre la avenida Canc n, a unos metros del cruce con Chac Mool, en la Supermanzana 516. Se identific  que se trataba de las mismas personas que

durante varios d as sustrajeron mercanc a de la cadena mencionada.

La informaci n revel  que, desde el 24 de marzo, se tuvo conocimiento mediante un reporte al n mero de emergencias 911 sobre una pareja a bordo de un autom vil Nissan Versa, blanco, con placas URB-934-P. Los individuos ingresaban a los establecimientos y se dirig an directamente al  rea de vinos y licores.

Aprovechando el descuido de los empleados, se apoderaban de los art culos para luego salir sin realizar el pago respectivo. Los sospechosos abordaban su unidad para darse a la fuga; estos actos los comet an sin violencia y en cuesti n de minutos.

(Leonardo Chac n)



Un accidente se produjo en una curva. (R. Chan)

# Capturan a un presunto sicario

José de Jesús, alias "Piyi" o "Chuy", está relacionado con la ejecución de David N., en Las Américas

CANCÚN.- La captura de uno de los presuntos implicados en el homicidio ocurrido a inicios del año pasado en Plaza Las Américas representa un nuevo avance en uno de los casos que mayor impacto generó en la ciudad, luego de que la víctima fuera atacada en un centro comercial con alrededor de 30 disparos. Se trata de José de Jesús, alias "Piyi" o "Chuy", de 30 años, originario de Sonora, quien fue detenido el pasado domingo por delitos contra la salud.

Información recabada señala que elementos de la Policía Ministerial de Investigación, con apoyo de la Policía de Cancún y fuerzas federales, lograron ubicar al sospechoso como parte del seguimiento a las indagatorias. Tras confirmar su identidad, fue asegurado y puesto a disposición del Ministerio Público.

De acuerdo con lo informado por el fiscal de Quintana Roo, Raciél López Salazar, el detenido está relacionado con el asesinato de David "N", ocurrido el 25 de enero del 2025 en el estacionamiento subterráneo de Plaza Las Américas, frente a la entrada de la tienda departamental Sears.

Las investigaciones establecen que en el ataque participaron, al menos, cinco sujetos, dos de los cuales accionaron armas



La detención del originario de Sonora, el fin de semana, fue por delitos contra la salud. (Fotos POR ESTO!)

de fuego en repetidas ocasiones contra el afectado.

En el lugar se contabilizaron cerca de 30 detonaciones, lo que evidenció la violencia del hecho

y la intención directa de privarlo de la vida, presuntamente por un conflicto relacionado con la compra-venta de estupefacientes.

Tras la agresión armada los

responsables huyeron, lo que derivó en labores de investigación, así como en el análisis de cámaras de videovigilancia del centro comercial y del sistema enlazado

ACRIBILLADO

**30**

disparos, al menos, recibió la víctima en un estacionamiento el 25 de enero del 2025.

al Complejo de Seguridad.

Con la detención de "Piyi", suman ya cuatro las personas capturadas por este crimen. Tres de ellas, identificadas como Edgar "N", Marco Antonio "N" y Misael "N", ya fueron vinculadas a proceso y permanecen en el Centro de Reinserción Social de Cancún, mientras que el recién asegurado será presentado ante un Juez de Control en las próximas horas para definir su situación jurídica.

Las autoridades también lo identificaron como integrante de un grupo delictivo con presencia en los municipios Lázaro Cárdenas y Benito Juárez, presuntamente dedicado al narcomenudeo y a la extorsión en bares y centros nocturnos, actividades señaladas como detonantes de diversos hechos violentos en la región.

(Leonardo Chacón)

## Vuelca un camión de carga en la carretera 307 por falla mecánica

TULUM.- Un camión de carga pesada volcó la mañana de ayer sobre la Carretera Federal 307, en el tramo hacia Felipe Carrillo Puerto, lo que provocó afectaciones parciales a la circulación a la altura del kilómetro 215, cerca de la comunidad Muyil y del fraccionamiento Aldea Tulum.

De acuerdo con los primeros reportes, el percance involucró a un tractocamión marca Kenworth, tipo K-MAX, con placas del Servicio Público Federal, el cual terminó sobre su toldo luego de que, presuntamente, una de sus llantas presentara una falla mecánica.

Tras el incidente, la unidad quedó atravesada ocupando gran parte de la carpeta asfáltica, mientras que la carga que transportaba —láminas metálicas de zinc— se dispersó tanto en la orilla de la vía como sobre el carril de rodadura, lo que obligó a restringir parcialmente el tránsito en la zona.

Elementos de la Guardia Nacional, División Caminos, acudieron al sitio para coordinar las maniobras de seguridad vial y regular el flujo vehicular, debido a que el paso quedó reducido a un solo carril, lo que ocasionó circulación lenta en ambos sentidos.

Paramédicos del hospital de Tulum también se presentaron

para valorar al conductor, quien permanecía de pie tras el accidente y no presentó lesiones de gravedad, por lo que no requirió traslado a un nosocomio.

Mientras tanto, personal de apoyo inició labores para retirar el material metálico esparcido y evitar riesgos adicionales para los automovilistas que transitan por esta importante vía que conecta los municipios Tulum y Felipe Carrillo Puerto.

El percance generó momentos de congestión, ya que parte de la circulación quedó prácticamente

bloqueada por la posición en que terminó la pesada unidad. Las maniobras para retirarla y liberar completamente la carretera se prolongaron durante varias horas, mientras tanto se realizaron los trabajos correspondientes con equipo especializado.

Las autoridades no reportaron personas lesionadas ni daños a otros vehículos; el saldo preliminar se limita a pérdidas materiales y a afectaciones temporales en el tránsito sobre esta vía federal, una de las más concurridas del corredor turístico de la Riviera Maya.

(Aquiles Bee Cituk)



La unidad quedó de lado, en el tramo hacia Carrillo Puerto. (A. Bee Cituk)



José Alberto, Daniel y Aldo Javier están entre los presos. (Fotos POR ESTO!)

## Detienen a siete hombres debido a delitos sexuales

CANCÚN.- En una semana, siete personas fueron detenidas en Quintana Roo por delitos sexuales, en casos con un factor en común: las víctimas son menores de edad y, en varios expedientes, los agresores pertenecen al entorno familiar, informó el fiscal Raciél López Salazar.

Las capturas, dadas a conocer durante la conferencia del Gabinete de Seguridad en el Complejo C5, evidenciaron una problemática persistente en la entidad, relacionada con abusos que ocurren dentro del núcleo familiar, bajo relaciones de confianza que son aprovechadas para cometer las agresiones.

Uno de los hechos se registró en Cancún, en el fraccionamiento Cielo Nuevo, Supermanzana 249, donde fue detenido José Alberto "N", de 50 años, originario de Tabasco. Las indagatorias lo señalan por conductas inapropiadas contra una menor

de 10 años, con quien mantenía un vínculo familiar como abuelastro.

En otro caso, autoridades de Quintana Roo, en coordinación con la Fiscalía General de Tabasco, lograron la aprehensión de Daniel "N", de 46 años, originario de Veracruz. El individuo fue acusado de violación y abuso sexual en perjuicio de tres menores de edad, sus sobrinas de nueve, 13 y 15 años, en hechos registrados en una colonia irregular de Playa del Carmen.

En Cancún aseguraron a Aldo Javier "N", señalado por agresiones sexuales contra su sobrina de 10 años, en el fraccionamiento Paseo Kusamil, en la Supermanzana 110.

En Chetumal, David "N", de 52 años, fue vinculado a proceso por delitos de violación, abuso sexual y corrupción de menores en agravio de una menor de 12 años.

(Leonardo Chacón)

# Playa del Carmen



El día de la desaparición del sujeto en el mar se activaron operativos de rescate que fueron entorpecidos por la poca visibilidad de la noche. (Fotos Gustavo Escalante)

## Hallan a joven ahogado en la costa

Autoridades informan que el muchacho había sido arrastrado por la corriente el domingo pasado

El cuerpo de un joven de 19 años fue localizado en la orilla de la Zona Federal Marítimo Terrestre (Zofemat), a la altura de la avenida Constituyentes, de Playa del Carmen. La víctima había sido reportada como desaparecida por sus familiares el domingo por la noche.

Tras el reporte, familiares de la víctima solicitaron el auxilio de las autoridades para agilizar el rastreo. Los cuerpos de emergencia desplegaron un operativo a lo largo

del litoral, pero la falta de visibilidad nocturna impidió localizar el cuerpo de manera inmediata.

A pesar de los obstáculos, las labores continuaron hasta que rescatistas de Playa del Carmen confirmaron el hallazgo del joven en la zona costera. Según los primeros informes, la fuerza de las corrientes marinas arrastró al muchacho mar adentro, imposibilitando cualquier intento de salvamento.

Autoridades de Protección Civil en Playa del Carmen infor-

maron que, tras recibir el reporte mediante el C-5, personal operativo desplegó recorridos terrestres. Las labores de búsqueda se mantuvieron activas a lo largo de la franja costera, desde el Parque Fundadores, durante toda la noche del domingo y las primeras horas de ayer.

Dicho operativo fue coordinado por la Secretaría de Protección Civil y Bomberos, contando con la participación de las Secretarías de Marina y de Seguridad Ciudadada-

na. La cobertura se fortaleció con el apoyo del helicóptero Albatros y elementos de la Policía Turística para agilizar la localización.

Durante la mañana de ayer se confirmó el hallazgo de la persona, quien ya no contaba con signos vitales.

Personal de la Fiscalía General del Estado acudió al sitio para realizar las diligencias correspondientes y ordenar el traslado del cuerpo al Servicio Médico Forense; mientras familiares y amigos

del joven se concentraron en la zona de arenales, entre la avenida Constituyentes y Playa Mamitas, para identificar los restos que el mar devolvió a la orilla.

Personal del Ayuntamiento informó que brindó atención y acompañamiento integral a los allegados del joven, priorizando un trato humano y manteniendo la comunicación oportuna durante el desarrollo de las acciones de rescate.

(Gustavo Escalante)

## Utilizan adictos gradas de un domo como dormitorio y baño

PLAYA DEL CARMEN.- El domo de la colonia 28 de Julio es utilizado por adictos como dormitorio y baño público. Los vecinos Manuel Coyoc Tún, Santos Alcocer Noh y Rolando Uc Miss señalaron que debajo de las gradas la acumulación de desechos provoca una fuerte pestilencia, por lo que exigieron vigilancia para mantener el sitio en condiciones óptimas.

Manuel Coyoc opinó que las autoridades han dejado en el olvido las instalaciones deportivas porque no dejan dinero.

Recordó que antes, un grupo de mujeres ocupaba el domo para realizar ejercicios y lo mantenía limpio; sin embargo, al prohibirles el uso, el sitio fue invadido por personas adictas, quienes ahora hacen

**Vecinos de la colonia 28 de Julio lamentaron que ahora ya no puedan hacer ejercicio**

mal uso de la infraestructura.

Santos Alcocer cuestionó por qué el gobierno municipal, al iniciar su administración, prohibió a las mujeres realizar actividades en el domo cuando el impacto era positivo.

Refirió que hacer ejercicio regularmente mejora la salud cardiovascular, fortalece músculos y huesos, ayuda a controlar el peso y previene enfermedades como la diabetes y ciertos tipos de cáncer.

Añadió que la actividad física potencia la energía, mejora la calidad del sueño, reduce el estrés, la ansiedad y libera endorfinas que elevan el estado de ánimo y la autoestima de las personas, beneficios que se perdieron al quedar el espacio a merced de la delincuencia.

Graciela Mendoza dijo que antes asistía al domo todos los días y las instalaciones se mantenían en óptimas condiciones.

“Hoy vemos que lo utilizan de dormitorio debajo de las gradas; los drogadictos realizan sus necesidades fisiológicas en la zona”, denunció.

Agregó que más de 30 mujeres realizaban ejercicios diariamente en el domo, pero las autoridades lo prohibieron. Mendoza señaló que actualmente no existen actividades



Residentes dijeron que antes la zona estaba limpia. (G. Escalante)

deportivas programadas, lo que provoca el deterioro del inmueble a pesar de que fue construido con los impuestos de la ciudadanía.

Rolando Uc Miss recordó que en el sitio pernoctaba una persona de apenas 25 años que falleció meses atrás en un hospital tras agravarse su salud, además de una mujer

que también usaba las gradas como refugio, lo que genera la fuerte pestilencia que se siente en el lugar.

Lamentó que el Gobierno municipal haya restringido los espacios para el deporte, pues considera vital la actividad física para el bienestar de todos los habitantes.

(Gustavo Escalante)

# Tulum

## Enjaulan a sujeto con tres tucanes

El hombre fue detenido por elementos de la Secretaría de Seguridad y Protección Ciudadana

Un sujeto fue capturado en Tulum tras ser sorprendido en posesión de tres tucanes, especie protegida cuya captura, transporte o comercialización está estrictamente regulada por la legislación ambiental mexicana.

El aseguramiento ocurrió durante un operativo realizado por elementos de la Secretaría de Seguridad y Protección Ciudadana, en coordinación con agentes de la Policía de Investigación, quienes detectaron al individuo mientras trasladaba a los ejemplares.

El detenido fue identificado como Javier "N", de 35 años. Tras la intervención de las autoridades, se confirmó el hallazgo de las aves silvestres, por lo que fue consignado ante las instancias correspondientes para determinar su situación jurídica.

**La normativa ambiental mexicana prohíbe el transporte o comercialización de aves silvestres en peligro de extinción**

Los especímenes quedaron bajo resguardo para su valoración médica y posterior canalización ante organismos ambientales competentes, con el fin de verificar su estado de salud y definir el procedimiento para su reintegración al hábitat natural.

La posesión ilícita de fauna es considerada un delito contra el entorno natural en México, especialmente cuando se trata de criaturas que forman parte de los ecosistemas de la Región y que enfrentan riesgos por el tráfico clandestino o la pérdida de su hogar biológico.

Dicha ave es una de las más representativas de las selvas del sureste y del Caribe Mexicano; cumple una función vital en el equilibrio ecológico al colaborar en la dispersión de semillas y el mantenimiento de las zonas forestales.

De acuerdo con registros oficiales, el comercio ilegal de seres vivos continúa como una problemática vigente en el país, donde ejemplares exóticos suelen ser capturados para su venta como mascotas en mercados fuera de la ley.

Tras el arresto, Javier "N" fue conducido a la Agencia del Ministerio Público por su probable responsabilidad en delitos contra el ambiente. Por su parte, el personal ministerial continuará las diligencias para esclarecer el origen de los tucanes y detectar posibles redes de tráfico en la zona maya.

(Aquilés Bee Cituk)



Javier "N", de 35 años, fue llevado a la Agencia del Ministerio Público y en las próximas horas definirán su situación. (Fotos Aquilés Bee Cituk)

## Blindan al municipio durante vacaciones

Despliegan 200 agentes operativos y 70 unidades para al periodo de Semana Santa

TULUM.- Con un despliegue aproximado de 200 elementos operativos y 70 unidades vehiculares, autoridades activaron el operativo de seguridad por el periodo vacacional de Semana Santa 2026, con presencia en zonas turísticas, áreas urbanas y puntos carreteros considerados de mayor afluencia en el municipio.

El dispositivo comenzó ayer lunes y se mantendrá activo durante todo el periodo vacacional, una temporada en la que Tulum registra un incremento considerable en la llegada de turistas nacionales e internacionales.

Las acciones incluyen recorridos de vigilancia, presencia preventiva y atención a emergencias en playas, zonas comerciales, áreas de acceso a la zona arqueológica, avenidas principales y tramos carreteros que conectan con otros municipios de la región.

Dentro del operativo participan corporaciones municipales, estatales y federales, entre ellas Protección Civil y Bomberos, Seguridad Pública y Tránsito Municipal, Guardia Nacional, Secretaría de la Defensa Nacional, Angeles Verdes y personal de Fiscalización, además de áreas de atención médica

y servicios turísticos.

El despliegue contempla también puntos de apoyo para asistencia a automovilistas, vigilancia en zonas de alta concentración turística y acciones preventivas para atender incidentes relacionados con accidentes viales, emergencias médicas o situaciones que puedan afectar

a visitantes y residentes durante el periodo vacacional.

Autoridades indicaron que parte de las estrategias incluyen monitoreo constante en zonas de playa, supervisión en áreas de mayor actividad turística y coordinación entre corporaciones para una respuesta rápida ante cualquier eventualidad.

La temporada de Semana Santa representa uno de los periodos de mayor actividad turística para Tulum, destino que cada año recibe a miles de visitantes atraídos por sus playas, la zona arqueológica y la oferta hotelera instalada tanto en la zona costera como en el área urbana.

(Aquilés Bee Cituk)



Las acciones del plan contemplan presencia preventiva y atención emergente. (Aquilés Bee Cituk)

# Isla Mujeres

## Mueren 50 mil tortuguitas en 4 años

Voluntarios temen que 12,000 ejemplares no broten esta temporada, si Tortugranja permanece cerrada

Al menos 50 mil crías de quelonios han muerto del 2022 y al 2025; y otras 12 mil podrían correr la misma suerte este año si no se reabre la Tortugranja, donde se registran niveles de eclosión de hasta el 92%, mientras que en las playas, donde también se resguardan los huevos, el promedio alcanza el 80 por ciento en ese periodo, informaron voluntarios dedicados a la conservación de la especie, quienes exigieron agilizar la reapertura del inmueble.

A finales de septiembre del 2021, la Procuraduría Federal de Protección al Ambiente (Profepa) clausuró el sitio por presuntas irregularidades en el manejo de nidos de quelonios, según denunciaron colaboradores nacionales. Posteriormente, en marzo del 2023, la Secretaría de Medio Ambiente y Recursos Naturales (Semarnat) autorizó la concesión de la zona federal solicitada por el Ayuntamiento, donde se ubica el centro de resguardo.

Sin embargo, no ha sido posible utilizar el espacio debido a que el propietario de un predio colindante reactivó un litigio en el juzgado por una parte del estacionamiento construido en su momento por el Instituto Nacional de Pesca (Inapesca), lo que ha impedido el acceso actual al lugar, pese a que supuestamente no existirían obstáculos.

Jesús, voluntario en la protección de la especie, comentó que

**El 2025 culminó con más de mil 100 nidos y una tasa de eclosión del 81 por ciento, de acuerdo con reporte municipal**

tenían la expectativa de que la llegada de nuevos jueces electos el año pasado acelerara el proceso legal, pero hasta ahora no ha ocurrido. La representación jurídica del Gobierno municipal ha evitado ofrecer información al respecto, a diferencia del 2022, cuando funcionarios se movilizaron para presionar al Inapesca en favor de la reapertura, agregó.

Junto con otros colaboradores, recordó que el promedio de nacimientos en playas ronda el 80%; en contraste, dentro del área especializada de la Tortugranja, con capacidad para más de 200 nidos, el índice alcanzaba el 92 por ciento, incluso, era mayor cuando se cumplían adecuadamente los protocolos de limpieza en el perímetro.

“Ante este hecho se dejaron morir anualmente más de 12 mil crías de tortuga, ya suma en la actualidad unas 50 mil desde el 2022 hasta otoño del 2025, pero si no se logra reabrir en este próximo periodo de reproducción, no brotarán 12 mil



Informaron que en las playas el promedio de nacimientos es del 80%, pero sube a 92 en el acuario.

tortuguitas”, dijo María, voluntaria.

Durante la temporada del 2025, el Campamento Tortuguero de Isla Mujeres cerró con resultados positivos: protegieron más de mil 100 nidos y resguardaron 121 mil huevos, con una tasa de eclosión del 81%, lo que permitió la liberación de más de 98 mil ejemplares.

Ayer, a las 9:30 horas, se llevará a cabo la reapertura de Hacienda Mundaca, tras 12 años de cierre por investigaciones del Instituto Nacional de Antropología e Historia; los trabajos de rehabilitación concluyeron luego de más de medio año, con un retraso de tres meses.

(Ovidio López)



Arribaron las especies carey, blanca y caguama. (Fotos Ovidio López)

## Exhiben deterioro en dos km del malecón Rueda Medina

ISLA MUJERES.- Un tramo de dos kilómetros del malecón Rueda Medina, desde la terminal de carga hasta el parque de beisbol de la colonia Salina, presenta severo deterioro: abundan los baches y se acumula arena sobre el pavimento por la falta de resellado de una zanja abierta por Aguakan hace dos meses, reportaron taxistas y arrendadores de carros de golf.

“Observamos varillas expuestas, excavaciones sin cerrar y banquetas dañadas, lo que dificulta a los visitantes transitar a pie en esa zona; varios han sufrido caídas”, señaló Josefa Tut, empleada de un establecimiento, donde el consorcio no ha reparado cerca de 1.5 kilómetros de esta vialidad con alta circulación entre las 10:00 y las 19:00 horas, utilizada por carros de golf, taxis y motonetas.

A quienes practican patinaje se les complica atravesar el área debido a las malas condiciones del camino; así le ocurrió a un grupo

de más de 30 jóvenes provenientes de Cancún, que arribaron desde temprano para disfrutar de Isla Mujeres, pero encontraron este problema. Nadie resultó lesionado, aunque varios tropezaron.

### Afectación a automotores

Los arrendadores de carros de golf indicaron que esta situación genera desgaste en llantas, frenos y amortiguadores, además de incrementar el consumo de combustible, en un contexto donde la autoridad muestra indiferencia al no exigir a Aguakan la reparación del segmento intervenido para renovar la red de agua potable.

Adolfo Vélez, directivo de una agencia, expresó que el Gobierno municipal debió priorizar recursos para atender esta zona de alta movilidad desde el año pasado, cuando se advirtió que el pavimento comenzó a dañarse con mayor rapidez tras cada bacheo.

Los taxistas refirieron afectaciones en sus unidades, que se ensucian con rapidez al circular por este punto debido al polvo acumulado en los bordes del pavimento, especialmente en la zona donde se realizó la excavación, del lado de la bahía.

Luis Vázquez, mesero de un restaurante cercano, advirtió que el polvo puede contaminar los alimentos que se sirven a los comensales, quienes optan por tomar precauciones o acudir a otros sitios sin este problema, lo que genera afectaciones económicas para los negocios del área, en un periodo donde las ventas y las propinas han sido bajas desde el año pasado.

Recordó que el último mantenimiento de la vía se realizó en el 2014, cuando se aplicó una capa delgada de chapopote a lo largo del tramo hasta Hacienda Mundaca, en un recorrido superior a tres kilómetros.

(Ovidio López)



Residentes señalaron una zanja olvidada por Aguakan. (O. López)



Trabajadores enfocaron las labores en bancas, atrios, confesionarios y almacenes, así como patios de los recintos; también inspeccionarán viviendas. (Fotos Ovidio López)

# Nebulizan inmuebles religiosos

Desde hace dos años el municipio está libre del dengue; confían que en Semana Santa no haya brotes

ISLA MUJERES.- El equipo de Vectores inició la nebulización en todas las capillas y la parroquia católica, con el objetivo de prevenir la propagación del dengue, padecimiento que se mantiene sin casos en lo que va del año en el municipio, según el Sistema Especial de Vigilancia Epidemiológica.

El personal operativo informó que antes de la Semana Mayor se realizó una jornada de termonebulización en los recintos religiosos de Isla Mujeres, en coordinación con la Secretaría de Seguridad Ciudadana de Quintana Roo y el área de Vectores de la Jurisdicción Sanitaria No. 2, al comenzar las labores dentro de la parroquia Inmaculada Concepción.

Aplicaron la nebulización en bancas, atrios, confesionarios, área del Santísimo, almacenes y patios, con el propósito de eliminar posibles transmisores del padecimiento, debido a la alta afluencia registrada durante estas fechas.

La estrategia institucional fue bien recibida por los feligreses Edmundo Juárez y Roberto Rosales, quienes consideraron que brinda certeza para acudir a las actividades programadas, como Miércoles de Ceniza, Lavatorio de Pies, Viacrucis y Resurrección.

De acuerdo con el reporte más reciente del Sistema Especial de Vigilancia Epidemiológica, Isla Mujeres se mantiene sin casos por

## LÍDERES

# 2

destinos concentran los padecimientos: Othón P. Blanco y Playa del Carmen.

segundo año consecutivo; en contraste, los mayores niveles de contagio están en los municipios Othón P. Blanco y Playa del Carmen, con 23 y 16 registros, respectivamente.

En José María Morelos se reporta un caso confirmado y Bacalar otro

más; mientras que en el resto de los municipios suman 11 adicionales, para un total de 52 en todo Quintana Roo, con corte al 23 de marzo, conforme a datos de la instancia federal.

El personal de Vectores indicó que realiza vigilancia en cuerpos lagunares y manglares, además de inspecciones en patios de viviendas, parques, planteles educativos y otros espacios públicos de la isla, zona continental como Punta Sam, Ciudad Mujeres, Francisco May y el área agrícola.

La Dirección de Servicios Públicos informó que mantiene de forma constante la campaña de descacharrización, organizada por sectores y colonias en toda la de-

marcación, con el fin de cumplir los lineamientos de sanidad en coordinación con los Gobiernos estatal y federal en materia de salud.

Asimismo, brigadas de Vectores visitan viviendas para verificar que los patios cumplan con las medidas establecidas desde tiempo atrás, las cuales contemplan evitar recipientes que acumulen agua de lluvia ante la probabilidad de precipitaciones durante la semana, de acuerdo con el pronóstico de la Comisión Nacional del Agua, derivado de la interacción del Frente Frío 42 en el golfo de México con las corrientes cálidas del mar Caribe.

(Ovidio López)

## Esperan congregarse a cientos de menores en la Pascua Juvenil

ISLA MUJERES.- Cientos de menores, jóvenes y personas adultas mayores participarán en la Pascua Juvenil durante la Semana Mayor, en un retiro espiritual que se desarrollará en tres categorías, con el propósito de fomentar la paz interior entre los asistentes en el marco de la conmemoración de la Pasión y Muerte de Jesús, de acuerdo con organizadores.

Los menores podrán integrarse desde los cinco hasta los 12 años; el sector tendrá actividades más extensas, de 9:00 a 21:00 horas, con una cuota de recuperación de 200 pesos por persona para cubrir la alimentación durante los tres días de encuentro.

Las personas de la tercera edad contarán con una jornada más breve, con una duración aproximada de dos horas.

Explicaron que la Pascua Ju-

venil es un retiro vivencial de la iglesia católica que se realiza en Semana Santa, donde la juventud profundiza su fe en Cristo mediante reflexión, oración, dinámicas y convivencia. Su objetivo es evangelizar entre pares, vinculando el Evangelio con la realidad actual, con énfasis en el Triduo Pascual.

Preven que la convocatoria reúna a más de 100 participantes, distribuidos en las tres categorías.

### Más actividades

Asimismo, congregaciones cristianas desarrollan sus propias actividades con jóvenes y personas adultas en estas fechas; en conjunto, las distintas agrupaciones religiosas podrían movilizar a más de 200 asistentes en jornadas de evangelización, según informaron representantes de los credos.

Algunos conversos compartieron su testimonio; Juan señaló que alejarse de Dios se traduce en sufrimiento cotidiano, marcado por el egoísmo y las malas compañías. Recomendó integrarse a estas jornadas en la iglesia de su preferencia, así como iniciar una experiencia espiritual mediante mensajes y cantos en Internet, además de fomentar la lectura del Nuevo Testamento para conocer la vida de Jesús en la Tierra.

Lamentó que varios jóvenes conocidos perdieron la vida en condiciones lamentables, víctimas de la violencia en los últimos 10 años, al perseguir el "becerro de oro", las adicciones y el dinero fácil, sin lograr salir de ese entorno adverso.

De acuerdo con resultados preliminares de la Encuesta Nacional de Consumo de Drogas, Alcohol y Tabaco del 2025, se observa una tendencia mixta en el uso de sustan-



Destacaron que se fomentará la paz interior de los asistentes. (O. López)

cias entre la juventud mexicana, con disminución en drogas ilegales y alcohol, pero nuevos desafíos relacionados con el vapeo y la salud mental.

El consumo de sustancias ilícitas alguna vez en la vida entre adolescentes de 12 a 17 años disminuyó del 6.2% en el 2016 al 4.1 en el 2025; la ingesta de alcohol en el último año bajó del 28 al 17.8; y el

abuso mensual pasó del 8.3 al 2.6. En contraste, el uso de cigarrillos electrónicos aumentó del 1.1 al 3.1.

Alrededor del 18.1% de este sector, equivalente a 2 millones 390 mil 738 personas en México, reportó haber sufrido violencia en el último año; en muchos casos, el agresor estaba bajo el influjo de sustancias.

(Ovidio López)

# Felipe Carrillo Puerto



El sitio arqueológico tiene dos nuevos conjuntos para recorridos públicos. Los fines de semana se observan más paseantes nacionales y entre semana, extranjeros (Fotos J. Xiu)

## Repuntan los turistas en Muyil

Prestadores de servicios realizan actividades en el área de la laguna que conecta con el mar

Con el inicio del periodo vacacional de Semana Santa, comenzó a registrarse la llegada de visitantes a la zona arqueológica de Muyil, en el municipio Felipe Carrillo Puerto. Asimismo, en el área de la laguna que conecta con el mar Caribe, los prestadores de servicios turísticos han comenzado a reactivar sus actividades.

El responsable del sitio arqueológico, Salvador Llamas Almeida, señaló que, como cada año, durante este periodo se incrementa la afluencia de visitantes, y en esta temporada

no será la excepción, sobre todo por los recientes trabajos de exploración que han hecho el lugar más atractivo.

Se habilitaron dos nuevos conjuntos para recorridos públicos; además, el sitio cuenta con infraestructura de atención, señalética renovada y techumbres que resguardan los monumentos descubiertos, incluyendo vestigios de pintura mural, los cuales pueden apreciarse a una distancia adecuada.

Indicó que el estacionamiento fue ampliado para brindar mayor capacidad a los usuarios, lo que

ha generado una respuesta favorable. Incluso, durante el equinoccio de primavera se registró una importante asistencia.

Destacó que quienes han acudido y recibido un servicio adecuado suelen recomendar el destino a otros visitantes. Se trata de un espacio arqueológico que, aunque de dimensiones reducidas, resulta cómodo de recorrer, especialmente por la vegetación que lo rodea, la cual ayuda a mitigar las altas temperaturas.

Otro de los atractivos es la posibilidad de observar diversas

especies que habitan en el área, como aves y monos, además de la riqueza de vida silvestre presente en esta región.

La reapertura del sitio se llevó a cabo el pasado 11 de febrero; desde entonces, la afluencia ha sido constante. Durante los fines de semana se registra mayor presencia de turistas nacionales, particularmente cuando el acceso es gratuito, mientras que entre semana predominan los visitantes extranjeros. También se reciben grupos escolares y personas adul-

tas mayores. Su ubicación a pie de carretera facilita un acceso ágil.

Por su parte, prestadores de servicios acuáticos de Muyil, como Félix Arturo N., señalaron que durante este periodo vacacional ya se percibe la llegada de turistas. Aunque la afluencia aún es moderada, ha ido en aumento, especialmente tras la reapertura del sitio arqueológico, lo que también incentiva el interés por los recorridos en lancha a través de los canales que conectan con el mar Caribe.

(Justino Xiu)

## Saborean visitantes de paso la gastronomía de la zona maya

FELIPE CARRILLO PUERTO.- La afluencia de visitantes en la zona maya comenzó a repuntar, principalmente en el mercado municipal, donde los viajeros de paso realizan paradas para consumir la gastronomía local y conocer la ciudad a través de sus diversos atractivos.

La llegada de turistas es visible, sobre todo familias en tránsito, ya sea rumbo al centro del país o provenientes de esa región con destino a la Riviera Maya.

Tal es el caso de una mujer, integrante de una familia procedente de Cancún, quien prefirió omitir sus datos generales. Señaló que salieron desde temprana hora con destino al estado de Tabasco; sin embargo, al cruzar el poblado de Tulum, tuvieron que esperar cerca de una hora debido a un accidente, donde un tráiler volcó sobre la vía y las maniobras para retirarlo obligaron al cierre temporal de la circulación.

Entre los antojitos típicos solicitados destacan los salbutes de pollo, panuchos, empanadas y flautas

Tras superar ese tramo, arribaron a Felipe Carrillo Puerto, donde ya tenían previsto hacer una escala para disfrutar de la cocina regional, desde el mandonzo hasta antojitos tradicionales como salbutes, panuchos y empanadas.

Comentó que los alimentos resultan muy agradables, motivo por el cual cada año realizan una parada en esta ciudad para visitar el mercado municipal y degustar los productos que ahí se ofrecen en compañía de su familia, antes

de continuar su trayecto.

Por su parte, la encargada de uno de los puestos de comida tradicional en el mercado municipal "Benito Juárez" indicó que apenas comenzaron a notar mayor presencia de clientes interesados en consumir lo que se ofrece en el lugar, y confían en que en los próximos días incremente la concurrencia para mejorar sus ingresos.

Entre los platillos más solicitados en este local destacan los salbutes de pollo, panuchos y flautas, entre otros antojitos típicos de la región, los cuales se han convertido en un atractivo para quienes desean probar la cocina característica de la zona maya de Felipe Carrillo Puerto.

En materia de seguridad, la vigilancia en el mercado se reforzó con la presencia de la unidad K-9 de la Policía Municipal, que realiza recorridos itinerantes en distintos puntos



El mercado municipal lució abarrotado de comensales. (Justino Xiu)

del inmueble en busca de sustancias ilícitas o artefactos prohibidos. Así lo informó la directora general de Seguridad Pública, Tránsito y Bomberos, Teresa Emigdio Antúnez, quien exhortó a la población local y visitante a utilizar de manera responsable los números de emergencia 911, 088 de la Guardia Nacional y 089 para denuncias anónimas durante esta temporada vacacional.

La jefa policiaca agregó que existe coordinación con corporaciones de los tres niveles de Gobierno, además de que se mantienen bajo resguardo los puntos con mayor flujo de personas. También recomendó a la ciudadanía extremar precauciones al salir de sus hogares y designar a un conductor responsable en caso de ingerir bebidas alcohólicas.

(Justino Xiu)

# Moviliza lesionado a la Policía

Tras reporte de supuesto ejecutado, confirman que era un hombre que cayó del techo de un paradero

FELIPE CARRILLO PUERTO.- Un individuo en estado de ebriedad provocó la movilización policiaca en la comunidad Muyil, tras reportarse a una persona con lesiones en distintas partes del cuerpo, presuntamente ejecutada. Al ser atendido por los uniformados, se confirmó que se trataba de un hombre alcoholizado que cayó desde el techo del paradero de la localidad, lo que le ocasionó diversas heridas, por lo que fue trasladado a una clínica para su valoración médica.

De acuerdo con datos recabados de fuentes policiales, durante las primeras horas del día se alertó a las corporaciones de Seguridad, a través del número de emergencias, sobre un supuesto acto violento en Muyil, lo que generó la rápida intervención de los elementos para verificar la situación.

**Convoy de elementos federales y estatales recorrió Los Chunes con destino hacia la comunidad Tepich**

guradora, quien se encargaría del traslado al taller para su reparación.

Por otra parte, elementos federales y corporaciones de Seguridad iniciaron desde temprana hora un operativo en la región Los Chunes, con ruta hacia la lo-

calidad Tepich, en respuesta a los recientes hechos de inseguridad registrados en esa zona.

Se informó que el convoy ingresó a la comunidad Chumpón y recorrió localidades como Chun On, Chun-Yah, Francisco I. Ma-

dero, así como San Ramón, hasta arribar a Tepich, área donde se ha reportado la presencia de presuntos delincuentes de alta peligrosidad.

Hasta el cierre de esta edición, no se habían dado a conocer resultados de este despliegue poli-

ciaco y militar. Se espera que en las próximas horas las autoridades informen sobre las acciones implementadas, pese al hermetismo que ha prevalecido en torno a estas operaciones en las comunidades.

(Justino Xiu)



El sujeto estaba cubierto de sangre, por lo que transeúntes y conductores supusieron que había sido víctima de un delito. (Fotos Justino Xiu)

Al arribar al sitio, específicamente en el área de ascenso y descenso de pasajeros, se constató un incidente en el que estuvo involucrado un masculino bajo los efectos del alcohol y posiblemente de alguna sustancia. El sujeto subió al techo del paradero y, al perder el equilibrio, cayó al suelo.

El hombre se encontraba cubierto de sangre, lo que llevó a transeúntes a suponer que había sido víctima de un delito, motivo por el cual dieron aviso a las autoridades. Al confirmar los hechos, los agentes descartaron que se tratara de una ejecución y señalaron que era un lesionado por caída, a quien recomendaron acudir a recibir atención médica.

## Impacto por alcance

Horas antes, en esa misma localidad se registró un choque por alcance que dejó únicamente daños materiales de consideración, sin reporte de heridos. Hasta el mediodía, una de las unidades involucradas en el percance permanecía en el sitio a la espera del ajustador de la ase-



Un incidente vial causó daños materiales de consideración.

## Dejan percances de motos 3 lesionados

Informes indican que, al parecer, los involucrados estaban bajo los efectos del alcohol

FELIPE CARRILLO PUERTO.- La imprudencia de conductores de motocicleta que manejan bajo los efectos del alcohol dejó, al menos, tres personas lesionadas en dos percances registrados en distintos puntos de la ciudad. En uno de los casos, un motociclista en estado etílico se impactó contra la parte trasera de otra unidad similar; en otro hecho, una mujer presuntamente alcoholizada terminó sobre el pavimento tras pasar un tope sin precaución.

Uno de los incidentes ocurrió en la avenida Santiago Pacheco Cruz, con calle 68, de la colonia Juan Bautista Vega, donde la irresponsabilidad de un conductor derivó en un choque entre dos motocicletas. Tras el impacto, ambas unidades quedaron en el suelo y el presunto responsable huyó del sitio, dejando abandonado su vehículo.

La unidad señalada como causante es una motocicleta marca Honda, roja, tipo turismo, con placas 34AVX5 de Quintana Roo. Circulaba de poniente a oriente sobre la avenida Santiago Pacheco Cruz; su operador, al conducir bajo los efectos del alcohol y no guardar la distancia correspondiente, colisionó con la parte frontal derecha contra el costado posterior de la otra motocicleta que transitaba en el mismo sentido.

En este percance, dos jóve-

nes que viajaban en el segundo vehículo resultaron con lesiones leves. Fueron atendidos por paramédicos de la Cruz Roja, sin que fuera necesario su traslado a un hospital.

### Derrapa una mujer

Horas más tarde, en la misma colonia, pero en las calles 66, entre 53 y 55, una mujer sufrió heridas de consideración tras derrapar con su motocicleta, por lo que requirió la intervención de

socorristas de la Cruz Roja, delegación Felipe Carrillo Puerto.

De acuerdo con información recabada, la conductora aparentemente se encontraba bajo los efectos del alcohol al momento del accidente; al no advertir un reductor lo cruzó a exceso de velocidad, lo que provocó que perdiera el control y cayera al pavimento, resultando con lesiones de gravedad.

Informaron que la unidad en la que se desplazaba es una motocicleta marca Italika, tipo

motoneta, roja, con placas 24UJ6 del estado, la cual circulaba de sur a norte y terminó sobre el asfalto tras el derrape.

La lesionada recibió atención prehospitalaria por parte de los paramédicos y posteriormente fue trasladada al hospital general para su valoración médica, ya que presentaba golpes severos en distintas partes del cuerpo, así como heridas cortantes en extremidades superiores e inferiores.

(Justino Xiu)



Huyó y abandonó su transporte el responsable de choque en la colonia Juan Bautista Vega. (J. Xiu)

# José María Morelos

## Enfrenta Regidor al Alcalde en sesión

Francisco Puc cuestiona la nómina y manejo administrativo, mientras Erik Borges defiende sus acciones

La reciente sesión de Cabildo evidenció diferencias entre integrantes del Ayuntamiento de José María Morelos, luego de que el séptimo regidor, Francisco Puc Cen, cuestionara el manejo administrativo y la integración de la nómina municipal, mientras que el presidente municipal, Erik Borges Yam, rechazó los señalamientos y defendió la operación del Gobierno local.

Durante su intervención, el Concejal expuso presuntas inconsistencias en la estructura del personal adscrito a la Presidencia municipal, donde —afirmó— se reportan más de 60 colaboradores, cifra que consideró desproporcionada en relación con el número de trabajadores visibles en oficinas. También señaló posibles errores en la clasificación administrativa, al ubicar a integrantes del Cabildo como subordinados del Ejecutivo, lo que, dijo, contraviene el organigrama institucional.

Entre los planteamientos, el Regidor propuso la realización de una auditoría a la plantilla laboral, al advertir la posible existencia de personal no plenamente identificado en funciones operativas. A ello sumó cuestionamientos sobre la asignación de asistentes a los concejales,



Reciente reunión en el Cabildo evidenció diferencias entre integrantes del Ayuntamiento. (POR ESTO!)

lo que —según expuso— contradice versiones oficiales sobre la inexistencia de ese tipo de apoyos.

Además, calificó como insuficientes las respuestas emitidas

durante la sesión, al considerar que no se abordaron de fondo sus planteamientos ni se ofrecieron argumentos técnicos que respalden la postura del Ejecutivo municipal.

En respuesta, el alcalde desestimó las críticas y las atribuyó a una postura política. Aseguró que no existen irregularidades en la nómina y sostuvo que todo el per-

Concejal afirmó que se reportan más de 60 colaboradores, pero ese número de trabajadores no es visible en las oficinas

sonal registrado cumple funciones específicas, incluyendo labores en comunidades del municipio.

El Muncipe también defendió las políticas implementadas en materia de seguridad y administración de recursos humanos, destacando el pago puntual de salarios, incentivos a elementos policíacos y la ampliación de la cobertura operativa en distintas localidades. Subrayó que la administración trabaja con enfoque en resultados y atención a la ciudadanía.

En cuanto al uso de recursos, explicó que el presupuesto destinado a rubros como combustible, equipamiento y mantenimiento responde a necesidades operativas, particularmente en el ámbito de la Seguridad Pública.

(Ricardo Chan)

## Activan operativo vacacional de seguridad; concluye el 6 de abril

JOSÉ MARÍA MORELOS.- Con el inicio del periodo vacacional, autoridades de los tres órdenes de Gobierno pusieron en marcha un operativo especial de seguridad en el municipio, con el propósito de prevenir incidentes y salvaguardar la integridad de habitantes y visitantes.

El despliegue, que permanecerá vigente hasta el 6 de abril, contempla acciones coordinadas de vigilancia, auxilio vial y atención a emergencias en puntos estratégicos, principalmente en carreteras, sitios de alta concurrencia y espacios recreativos.

En este dispositivo participan

corporaciones federales, estatales y municipales, incluidas fuerzas armadas, instituciones de Seguridad Pública, Protección Civil, bomberos, servicios médicos y agrupaciones de auxilio, quienes trabajarán de forma conjunta para responder ante cualquier eventualidad.

De acuerdo con información difundida, las estrategias incluyen la instalación de módulos de orientación, supervisión constante de riesgos y atención prehospitolaria, además de patrullajes preventivos para inhibir conductas peligrosas.

Las autoridades exhortaron a la

ciudadanía a adoptar medidas de precaución, como respetar los límites de velocidad, evitar manejar bajo los efectos del alcohol y mantener especial cuidado con menores de edad y personas vulnerables.

Este dispositivo forma parte de las acciones que se implementan cada año en periodos vacacionales, cuando el incremento en la movilidad representa un desafío en materia de seguridad y atención ciudadana. La meta, indicaron, es preservar el orden y disminuir incidentes durante estos días de descanso.

(Ricardo Chan)



Comerciante reveló que hay productos económicos. (Ricardo Chan)

## Incrementa el consumo de pescados y mariscos

JOSÉ MARÍA MORELOS.- Con el inicio de la temporada de Cuaresma, el consumo de pescados y mariscos comenzó a incrementarse de forma acelerada en el municipio, lo que genera presión tanto en los precios como en la economía de los hogares, especialmente en aquellos con ingresos limitados.

Comerciantes locales anticiparon un aumento en la demanda durante estos días más representativos del periodo religioso, situación que históricamente provoca ajustes al alza en los costos. Así lo señaló Higinia Uc, propietaria de un establecimiento, quien explicó que ya

se preparan con el acopio de mercancía ante el repunte en las ventas.

“Estamos tratando de almacenar lo que más se consume, principalmente pescado, porque es lo fuerte en esta temporada. A partir de esta semana es cuando empieza el movimiento más intenso”, indicó.

Aunque persiste la percepción de que los productos del mar son exclusivos para sectores con mayor poder adquisitivo, la comerciante dio a conocer que existe una oferta variada que permite a las familias acceder a opciones más económicas.

(Ricardo Chan)



Autoridades dijeron que buscan preservar el orden y disminuir incidentes estos días de descanso. (R. Chan)

# Cozumel



Habitantes de los asentamientos CTM y San Miguel I resaltaron el hartazgo por la circunstancia, luego de tres días de escasez, por lo que urgen una solución. (Antonio Blanco)

## Batallan colonos por falta de agua

La falla en el suministro del líquido radica en las averías presentadas en el sistema eléctrico: CAPA

Las fallas en el suministro de agua potable persisten en Cozumel, donde los cortes intermitentes y la baja presión afectan a las colonias.

Ante esta situación, el Ayuntamiento y el Gobierno del Estado implementaron el abastecimiento mediante pipas mientras se realizan las labores para restablecer el servicio.

El desabasto deriva de averías en el sistema eléctrico que impactan el bombeo, sumado al rezago en la infraestructura hidráulica de la "Isla de las Golondrinas".

**Autoridades tratan de paliar la situación con el envío de pipas, pero es insuficiente**

Según la Comisión de Agua Potable y Alcantarillado (CAPA), la falta de energía ha dejado fuera de operación los equipos, perjudicando principalmente a las zonas altas, donde el líquido tarda más en llegar tras la reactivación de la red.

Para mitigar la afectación, las autoridades estatales y municipales distribuyen el recurso en asentamientos como CTM y San Miguel I, donde los habitantes reportaron varios días sin el servicio básico.

**Constante queja**

"Tenemos días sin agua, y cuando llega es con muy poca presión, por eso tienen que traer pipas", comentó Mariana, vecina de la colonia San Miguel.

Esta problemática no es reciente,

pues la red hidráulica cuenta con varios años de antigüedad y depende totalmente de la electricidad para operar los pozos de extracción. En consecuencia, cualquier desperfecto en el fluido energético interrumpe la distribución hacia los hogares.

El personal técnico trabaja en la reparación de maquinaria dañada, reposición de cableado y activación de nuevos pozos para mejorar la presión. No obstante, el crecimiento urbano y la demanda turística han presionado el sistema de la Región, dificultando la cobertura total.

Mientras se normaliza la situación, se exhortó a la población a realizar un uso racional del vital líquido y reportar la carencia del servicio para programar el envío de camiones cisterna a los puntos críticos.

El acceso al agua potable se mantiene como uno de los mayores desafíos de infraestructura en la Península de Yucatán, debido al incremento poblacional y el desarrollo de la zona hotelera, factores que han elevado la demanda en los últimos años.

(Antonio Blanco)

## Debe PASA cumplir con recoja de basura, afirma Ayuntamiento

COZUMEL.- El Ayuntamiento advirtió que la empresa Promotora Ambiental de la Laguna (PASA), responsable de la recolección y disposición final de residuos en la "Isla de las Golondrinas", está obligada por contrato a cumplir con el servicio en las colonias, tras los retrasos registrados recientemente por la falta de personal operativo.

José Luis Chacón, presidente municipal, explicó que dicha labor no la realiza directamente la autoridad local, ya que se encuentra concesionada a la firma mencionada desde 2010 por un periodo de dos décadas; por ello, la instancia municipal solo supervisa el cumplimiento de las rutas y efectúa los pagos.

Detalló que el convenio establece dos erogaciones mensuales que suman aproximadamente 2 millones de pesos: una por la recoja en la ciudad y otra por el depósito en el relleno sanitario. Bajo este esquema, la compañía debe garantizar la cobertura total conforme a la concesión vigente hasta el año 2030.

Autoridades municipales señalaron que las deficiencias actuales

derivan de la carencia de trabajadores por parte de la concesionaria, situación abordada en reuniones donde la directiva se comprometió a contratar más personal.

De acuerdo con los Gobiernos estatal y local, la empresa cuenta con unidades suficientes, pero enfrenta dificultades para reclutar empleados, ya que muchos prefieren laborar en el Sector Salud o en la zona hotelera, donde los ingresos suelen ser mayores.

El Ayuntamiento indicó que,

mientras se cumpla con la prestación, se continuará con el pago establecido; no obstante, ante cualquier incumplimiento, podrían aplicarse medidas legales conforme al acuerdo de concesión.

El manejo de los desechos es uno de los servicios públicos prioritarios, por lo que se mantendrá la vigilancia para evitar la acumulación de basura en los asentamientos y áreas turísticas de esta Región de la Península de Yucatán.

(Antonio Blanco)



La empresa tiene problemas para contratar personal. (Antonio Blanco)



La oferta de bajo precio afecta a los empresarios. (Antonio Blanco)

## Sugieren hoteleros regular las rentas de plataformas

COZUMEL.- El auge de las rentas vacacionales mediante plataformas generó la necesidad de establecer una regulación municipal, debido al impacto en el costo de la vivienda y la competencia directa con el sector hotelero, señaló la empresaria Mariana González.

En los últimos años, un número creciente de casas y departamentos se destinó al hospedaje de corta estancia, principalmente en el centro y áreas cercanas al mar. Esta tendencia redujo la oferta de inmuebles para arrendamiento a largo plazo, lo que provocó un incremento en los pre-

cios para los habitantes.

"Muchos propietarios prefieren rentar por días a turistas porque perciben mayores ingresos que con un pago mensual, y eso ha encarecido el costo de vida para la gente de aquí", comentó González.

La empresaria hotelera subrayó que el ordenamiento es vital para generar un "derecho de piso" parejo, ya que los centros de hospedaje deben cumplir con impuestos, anuencias de Protección Civil, normativas de la Secretaría de Salud y pago de derechos.

(Antonio Blanco)

# Lázaro Cárdenas



Pobladores dijeron que la desaparición de un joven y reportes de restos humanos en San Francisco, contradicen la narrativa de paz social por parte de las autoridades. (POR ESTO!)

## Afrontan grave crisis de seguridad

Habitantes señalan que viven en la incertidumbre por hechos delictivos en la zona continental y Holbox

El municipio Lázaro Cárdenas enfrenta una de las crisis de seguridad más severas de su historia reciente, aseguraron ciudadanos quienes pidieron mantener su identidad en el anonimato.

Señalaron que lo que inició como un fin de semana de operativos tácticos en la cabecera derivó en un escenario de incertidumbre que se extiende desde la zona continental hasta Holbox. Entre cateos cuestionados por presuntas irregularidades, el hallazgo del cuerpo de una mujer en Punta Ciricote, la desaparición de un joven y repor-

tes sobre restos humanos en San Francisco, la narrativa oficial de “paz social” parece haberse debilitado de forma evidente.

La tensión se intensificó con un despliegue encabezado por la Fiscalía General del Estado (FGE) y fuerzas federales, que incluyó intervenciones en los bares “Julios” y “Alex”, en la colonia Centro, así como en un predio de la colonia CAPA. A pesar de la magnitud del operativo, la falta de información ha predominado. Fue hasta la conferencia matutina del lunes cuando el fiscal Raciél López Salazar

ofreció datos generales sobre siete cateos en Benito Juárez y Lázaro Cárdenas, con aseguramiento de drogas, marihuana, cristal y LSD, armas y detenidos.

No obstante, la autoridad no detalló cuántos resultados corresponden a Kantunilkín, lo que ha generado inconformidad entre habitantes y familiares, quienes denunciaron abusos. Testimonios señalaron que los agentes ingresaron sin órdenes judiciales y acusaron la presunta siembra de estupefacientes para justificar sanciones, lo que pone en duda el respeto al debido proceso.

En Holbox, el hallazgo del cuerpo de una mujer extranjera contradujo la versión inicial de ahogamiento. La víctima, con arraigo en la isla, habría sido privada de la libertad junto a su pareja.

Habitantes afirmaron que se intentó manejar el caso con discreción para proteger la imagen turística, aunque los indicios apuntan a un hecho violento.

Relacionado con este caso, se activó la búsqueda de José Daniel Gutiérrez Gómez, de 23 años, desaparecido el 26 de marzo. Aunque autoridades sitúan su último con-

tacto en Holbox, residentes dudan de su presencia habitual en la isla. Versiones no confirmadas lo vinculan con la mujer localizada.

La violencia también alcanzó la zona sur, donde se reportó el hallazgo de restos humanos en San Francisco. Aunque existen versiones sobre posibles víctimas adicionales, no hay confirmación oficial. El silencio institucional persiste y alimenta la desconfianza ciudadana, dejando a la población en incertidumbre sobre la actuación y eficacia de las autoridades.

(José Marcial Reyes)

## Convierte falta de supervisión quema de basura en conatos de incendios

KANTUNILKÍN.- En la noche del pasado domingo, la imprudencia de algunos ciudadanos puso en riesgo la calma de la cabecera municipal, tras registrarse varios conatos de incendio ocasionados por la quema irresponsable de basura y residuos vegetales en terrenos particulares.

Los hechos, ocurridos en distintos puntos de la zona urbana, fueron reportados con urgencia mediante redes sociales y líneas de emergencia. Vecinos denunciaron la falta de responsabilidad de quienes encienden fuego y abandonan el lugar sin control, pese a las ráfagas de viento en la región, según testimonios de Ricardo M., Carla C. y el coordinador de Bomberos, José Gaspar Cauich Iuit.

El primer incidente se registró en la colonia Centro y áreas cercanas a Xamankah, sobre la calle Revolución, junto al Centro de Maestros.

**Ciudadanos de la cabecera temían que las chispas alcanzaran sus viviendas ante las ráfagas de viento**

Carla C. solicitó apoyo de Protección Civil y Bomberos al notar que las llamas crecían peligrosamente cerca de viviendas. Según su versión, una persona prendió desechos en un predio y se retiró, dejando el fuego expuesto al viento, lo que pudo propagar chispas hacia terrenos vecinos.

Casi al mismo tiempo, otro reporte movilizó a los cuerpos de emergencia a la calle 18 de Marzo, entre las colonias Centro y Miguel

Borge Martín. Ahí, vecinos señalaron que el incendio se originó cuando un residente, tras talar un árbol días antes, decidió quemar restos secos en un lote baldío para eliminarlos rápidamente. Al igual que en el caso anterior, el responsable se marchó sin dejar supervisión, permitiendo la expansión del fuego en la maleza.

Bomberos acudieron de inmediato a ambos puntos y lograron sofocar las llamas antes de que se salieran de control. El coordinador confirmó que no hubo daños materiales ni personas lesionadas, aunque calificó estas conductas como altamente irresponsables.

El funcionario exhortó a la población a evitar la quema de basura, especialmente con vientos intensos y recordó que cualquier quema controlada exige permanecer en el sitio hasta extinguir to-



Vecinos acusaron irresponsabilidad en el uso del fuego. (Enrique Cauich)

talmente el fuego, ya que las chispas pueden desplazarse grandes distancias y provocar incendios en viviendas de huano o madera. Habitantes expresaron su molestia ante estas prácticas recurrentes que ponen en peligro el patrimonio familiar y pidieron mayor firmeza

de Protección Civil.

El Ayuntamiento reiteró que quemar basura en zonas urbanas representa un peligro constante e instó a reportar cualquier columna de humo sospechosa para evitar incidentes mayores.

(Luis Enrique Cauich)



**¿Le urge su anuncio de texto para el siguiente día?**

**ANUNCIOS de Quintana Roo POR ESTO!**

**El Catálogo de la oportunidad comercial**

**Oficina**

Calle Carmen Ochoa de Merino No. 189, entre Héroes y 5 de Mayo, Zona Centro, Chetumal, Q. Roo  
Tel. Conmutador y Fax: 983-835-1470 - Email: publicidadchetumal@poresto.net

**Lunes a viernes hasta las 13:00 hrs.  
Sábados hasta las 12:00 hrs.**

**AUTOMÓVILES Y VEHÍCULOS**

Vendo o traspaso cesión derecho combi R-30 Kuzamil - Crucero. 998-141-4903.  
Rento placa taxi Cancún \$1,800. Inf. 998-361-1214.  
Vendo volkswagen 2019, única dueña, 40 mil kms, seguro, servicios, Inf. 998-157-0804.  
Remato Pointer vw 2002, 4 puertas, std., blanco, motor 1800, 20 mil, Inf. 998-120-4065 urge.  
Vendo Tsuru 2011, buen estado, Inf. 998-179-0947 what.  
Rento placa taxi en Cancún \$2,000 al mes, Inf. 998-939-1816.

**« MOTOCICLETAS »**

Vendo moto Goldwing 98, clásica, excel. estado, \$110,000. Carlos what 998-291-6232.  
Moto bmw r100 clásica, bicicleta bendotto velocidades, máquina escribir elec., Tel. 556-219-1023.

**CASAS Y TERRENOS**

**« EN VENTA » « CASAS »**

Vendo casa amplia Playa Carmen Mundo Habitación 115m<sup>2</sup>, Inf. 998-385-3457.  
Vendo Casa 2 recámaras en la Región 99, Informes al 998-120-4891 y 998-492-8383.  
Vendo bonita casa en la Guadalupeana, 2 recs., baño, cocina, estac. y patio, todo en regla. 998-204-1690.  
Te ayudo a rentar tu casa, cuarto o propiedad, mayores informes. 998-429-6201.  
Vendo casa en Villas Otoch Paraiso, muy bien ubicada, cerca oxoxo y chedraui. 998-100-0350.  
Sm. 70 calle 22, remodel., servicios, todo cerca como se encuentra. 998-100-0350.  
Vendo casa 2 recs., 1 planta, cochera, 2 autos, patio, Reg. 92, acepto créditos. 998-414-8921.  
Casita 3 recs., 2 baños, sala y comedor \$750,000 acepto créditos, reg. 237 av. Tulum. 998-258-7215.  
10,000m<sup>2</sup> casa, alberca, cerca mar, frutales, arboleada, luz, cenote, oportunidad. 998-212-0693.  
Vendo casa sm. 73 cerca estadio 86, acepto crédito, doctos. en orden. 998-161-2513.  
Vendo casa Puerto Morelos c/300m<sup>2</sup> terreno \$1'500,000. acepto Infonavit. 998-368-6607.

**« EN VENTA » « TERRENOS »**

Vendo terreno Chetumal 12x30 cerca del mar y del centro, Inf. 998-939-2694.  
Vendo terreno 3 has. a orilla de carret. km. 9, ruta cenotes Pto. Morelos. 998-143-8795.  
Vendo lote 8,225 mts., ruta cenotes 100 mts. fte. carr. km. 9, trato directo. 998-147-2474.  
Préstamos dinero \$\$\$ desde \$100 mil hasta \$900 mil sobre casas, terrenos, depto. etc. Inf. 998-279-1678.  
Vendo terreno, baño material, luz, agua, Sierra Yuc. Cel. 998-191-2237.  
Terreno en colegios 2,500m<sup>2</sup>, esquina, todo en regla. Cel. 998-246-4679.  
Venta de terrenos con buena ubicación y facilidades de pago, terrenos en Cancún. 998-397-5424.  
Venta terreno escriturado 10x22, 220m<sup>2</sup> limpio, pozo, agua, Alamos II, \$450 mil. 998-385-2533.  
Se vende terreno Cuna Maya, todo liquidado 8x21, Cel. 998-161-0786.  
Venta terrenos sobre av. uso mixto, escriturados, todo en regla con servicios. Inf. 998-259-1361.  
Terreno 40x50 m. escriturado, predial agua, luz, frutales centro, poblano Leona Vicario. Inf. 998-152-4238.  
Vendo terreno 435m<sup>2</sup> av. la Luna escriturado a 3 cuadras de av. Fonatur. Inf. 998-270-6765.  
Leona Vicario ejido centro 900 mts. cerca de carretera, agua, luz \$150,000. 998-187-4993.  
Vendo terreno en el Pedregal Porvenir. 998-224-3115.  
Vendo 80 has. c/derecho agrario, orilla de carret., zona agrícola ganadera, Inf. 998-225-3146.  
Lote 400m<sup>2</sup> 10x40, bardeado, agua, luz, escrituras, atrás materama portillo, \$350 mil. 998-302-8485.  
Terreno en venta col. Doctores 2000m<sup>2</sup> esq. junto a nuevo desarrollo 1600 x m<sup>2</sup> negociable. 998-845-7336.  
Terreno fracc. Girasoles, regularizado 805.5 m<sup>2</sup>, trato directo, para casa de campo. 998-168-9988.  
Vendo cambio terreno resid. Cumbres acepto auto y camioneta, urge p/viaje. 999-372-2552.  
Vendo terreno Avante 9.63x24.39, urbanizado acepto auto, camioneta, urge. 998-939-7840.  
No regales tu dinero c/\$1,000 pm, recibes terreno c/todos servicios, acepto auto. Inf. 998-198-8647.  
Vendo terreno av. Fonatur cerca las Torres, 330m<sup>2</sup>. Cel. 998-845-2812.

**« EN VENTA » « DEPARTAMENTOS »**

Vendo depto. reg. 95, remodelado cerca av. Andres Q. roo, se aceptan créditos. Inf. 998-385-5193.

**« EN RENTA » « CASAS »**

Rento casa las Américas, 1 rec., coc. integral, a/a, agua, internet, \$8,000. Inf. 998-134-0882.  
4 recs., 3 baños, Av. Nichupte y la Luna, buenas condiciones. Inf. 998-577-2703.  
Se renta casa en fracc. Pehaltun, 2 recs., sala, comedor, Inf. 998-157-0804.  
Se renta casa grande de dos pisos. Inf. 998-898-6693.  
Se renta casa ubicada Sta. Fe, seguridad 24 hrs., 2 plantas, a/a, cocineta, estufa, Inf. 998-204-0582.  
Rento casa la Guadalupeana Reg. 217, amueblada, Inf. 998-147-2447.  
Rento amplia casa Villas del Arte, 3 recs., 2 1/2 baños, estudio, a/a, privada \$10,500. 998-161-3399.  
Se renta casa y local Reg. 101, Inf. 998-869-5857.  
Rento casa cto. Alcazares, Sta. Fe 3, 2 recs., \$6,500, Inf. 998-412-6231.  
Rento casita Villa del Caribe reg. 520 \$2,000, Inf. 998-235-1239 Sra. Duran.  
Hdas. del Cbe. casa 5 recs., 2 baños, zotehuela, patio, garage, balcón \$6,500 men. renta/cambio 998-103-3563.  
Rento casa resid. las Américas \$8,000, incl. agua, internet, gas, a/a., cocina integral. 998-134-0882.  
At n. foraneos rento casas y bodegas céntricas para 15/20 per., ahorrese gastos y hoteles. 998-315-9810 Marisol.

**« DEPARTAMENTOS »**

En Colonia Donceles 28, rento cuarto, cama, ventilador \$1,400 más Inf. 998-257-0550.  
Rento depto. 2 recs., Fracc. los Almendros 2do. piso Sm. 40 av. Andres Q. Roo, Inf. 998-895-2315.  
Rento recámara c/baño, indep., cocina, ventilador, inc. internet, agua, luz x mss 510, \$2,800. 998-225-1749.  
Rento estudios a/a, caseta seguridad, 1 amueblado en Quetzales \$4,000, inc. internet, agua. 998-845-2309.  
At n. rento depto. 2 recs., amplias, Reg. 94 \$3,000, planta baja. 998-135-8224.  
Rento céntrico estudio 3 pzas., indep., c/cocineta, baño, cama, comedor x Mdo. 28. Inf. 998-218-1240.  
Rento depto. tercer nivel, Paseo Kusamil 1 curto, semiamuebo, o vacío, Inf. 998-350-6678.  
Rento depto., 2 recs., 3er. nivel, en Paseos Kusamil, Inf. 998-215-6735.  
Rento cuarto amueblado, c/cocineta, baño, closet, indep., Nichupte. Inf. 998-102-7017.  
Rento habitación cerca ADO \$1,000. Tel. 998-219-7416.  
Rento habitación entrada indep. c/baño, área de lavado, R. 94, San Antonio 2,300 men. 998-225-1180.  
Departamento 1 rec., sala, abañ, internet, av. Chichén 621 x Telmex. 998-129-3445.  
Rento depto. 2 recs., amueb., a/a, p.a., agua, internet Quetzales \$4,500. 998-845-5209.  
Renta de cuarto amplio para soltero o soltera con ventilación, av. Chichén Reg. 97. 998-216-1815.  
Rento cuarto amplio para soltero, Av. Chichpen reg. 97 espaldas chedraui. 998-505-1549.  
Estudio céntrico \$2,900 equipado, refri, internet, \$3,200, 2 personas, céntrico, seguridad. 998-345-7766.  
Rento depto. totalmente amueb., seguridad, cochera, a/a, 2 recs., céntrico. Inf. 998-845-3783.  
Estudio amueb., limpio, seguro, magnífica ubic., Sm. 20, cerca plaza, no niños, mascotas. Inf. 998-166-7037.  
Rento depto. 2 recs., amueb., a/a, refri, agua, \$6,500. Sm. 29. 998-147-0382, 998-133-8600.  
Rento depto. en Barrio Maya 516 y Sta. Fe 1y 2 recs. \$3,000; \$3,500; \$4,900. Inf. 998-179-2038.  
Rento depa. 1 rec., estancia, cocina, baño, seguridad, Santa Fe 3, \$4,900. Cel. 998-187-7550, 998-103-6563.

**« EN RENTA » « OFICINAS/COMERCIOS »**

Local reg. 94 ruta 4 \$3,000 + puesto. Inf. 998-409-8879.  
Se renta local 5x17 en Sm. 59 Kabah con Portillo oportunidad. 998-220-5003.  
Rento local en el centro de Cancún, super precio, Inf. 999-297-6754.  
Rento terreno p/farmacias, oxoxos, extras, av. Portillo 998-228-2311, 998-356-2415.  
Se renta local comercial en Galaxias del Sol, Inf. 998-939-1816.

**EMPLEOS VARIOS**

Jubilado activo limpieza, mantto. pequeño edificio, 6 hrs., lun a sab. \$1,200 semana. 998-845-3898.  
Rest. los de pescado sol. ayudantes de cocina, int. 998-898-3717, prestaciones de ley.  
Chofer repartidor vendedor para cremeria, carniceria, minisuper, etc. sueldo + comisión, Inf. 998-147-4292 what.  
Sol. cocinero \$1,800 sem.; ayud. cocina \$1,500 sem.; entrada 3 am, what 998-180-5359 después de las 11.  
Sol. maestro instalador de malla y rejacero, exp. comprobable, Inf. 998-242-7054.  
Por expansión oportunidad 20 consultoras productos de consumo frecuente. 998-368-6607.  
Sol. señora p/trabajo doméstico casa de familia en Cancún, buen trato. 998-189-2708.  
Sol. costurera para tallerito c/exp. en máquina industrial, Reg. 102, Inf. 998-188-8257.  
Solicito personal femenino de 35 a 45 años, labores domesticas y cuidado adulto mayor. Tel. 998-154-9889, 998-820-7837.  
Solicito cocinero B, Inf. 998-241-1736.  
Sol. auxiliar almacen, 2 años exp., tiempo completo \$1,600 semanal. Int. 998-893-4411, 998-893-6220.

**BELLEZA Y SALUD**

Tienes hígado graso, problemas de salud y tallas de más, te ayudo. 998-133-8603.  
Reductor de tallas muy rápido y accesible, criogel solo \$390. 998-368-6607.

**ESCUELAS E INSTITUTOS**

Inicio cursos corte y confección, flores de fomi, moños artesanales. 998-380-7207.

**NEGOCIOS**

Quieres ganar un extra desde casa, yo te ayudo, no importa donde vivas habla. 998-133-8603.  
Invierte en un negocio con muy poco dinero, yo te digo como, resultados pronto. 998-171-0312.

**SERVICIOS PROFESIONALES**

Albañil, herrero, pintor, aluminio, plomero, electricidad, impermeabilización. 998-704-2080  
Rótulos, pinto casas, fachadas, edif., piscinas, barniz, imperm., 49 años, calid. garantizada, b/precio. 998-844-3344.  
Aire acond., electricidad, refrigeración, servicio e instalación de minisplit. Tel. 998-131-6085.  
Sistema de punto de venta para tiendas, papelerías, cervefrío, abarrotes, restaurantes. 998-147-8163.  
Fletes Fletes \$300 en el centro de la ciudad o nos arreglamos. 998-317-2774.  
Trabajos de plomería, electricidad, aires acond., bombas de agua. 998-180-1433.  
Carpintero pintor, reparo tus muebles, hechura de closets, puerta de tambor, barnizamos. 271-4583, 998-134-2852  
Servicios plomería, electricidad, trabajos garantizados, instalación venti, boiler, estufa, tinacos. 998-171-0312.  
Servicio express de plomería y electricidad, trabajos 100% garantizados. Inst. de mini split. 998-141-3208  
Impermeabilizo techos mal estado, garantizado producto ecológico \$95m<sup>2</sup>. 998-203-2232.

**« SERVICIOS » « PROFESIONALES »**

Divorcios, pensiones alimenticias, custodias, contratos, denuncias, Citas al 998-220-7105, Lic. De los Santos.  
Albañil colocación de pisos, construcción, pintor, remodelación, 998-183-0785 Sr. Armando.  
Proyectos arquitectónicos del paisaje y proyectos, ampliación, remodelación, obra nueva. 998-143-3306.  
Si lo quemadores de su estufa ya no encienden los destapo sólo \$300 Giovanni. 998-189-9458.  
Trabajos urgentes tablaroca, pasta, pintura, todo en decoraciones, 998-137-6028 Benigno Jácome.  
Tiene problemas de cortos y fugas de agua, llame nosotros lo resolvemos al 998-147-4551.  
Reparación refri y lavadoras, todo a domicilio, llama al 998-166-6709 Sr. Valerio.  
Reparación y venta de pantallas lg y samsung, lavadoras y más, Inf. 998-200-7652 Ing. Rafael.  
Investigador privado casos infieles, tomamos fotos, video, seguimiento, discreción, Inf. 998-303-3934.  
Si estas perdiendo tu casa por falta de pago, te asesoramos no perderla. 998-202-3086.  
Plomero electricista 24 hs. Urgencias, fugas de agua y gas, drenajes y tub. tapados, bombas, boilers, 998-205-7407  
Pozos para agua absorción agua pluvial, tierras físicas, sondeos, hablamos. 998-307-7432, 984-241-3385.  
Contrata ahora 80mbps 6 meses, diferido en 6 meses, tv adicional 3 meses. Inf. 998-158-4464.  
Servicio de plomería y electricidad, pintura, boiler, garantizados. 998-127-2525.  
Tejido en petatillo para sus muebles, ojo de perdiz, mecedoras, sillas, etc. 998-103-4230  
Plomero eléc. 24 hrs., cortocircuitos, drenajes y tubería agua tapados, boiler, fugas/agua. 998-205-1407.  
Totalplay diviertete, 80mb, 6 meses, 40 megas, 1 tv, 1 línea x 669 prom. navideña. 745-120-4556.

**VENTAS VARIAS**

Vendo pizarrón blanco nuevo, empacado, de 90x120 cms, \$800 pesos. 998-109-7188.  
Vendo hielera \$600; silla bebe auto \$400; lámpara uñas \$300; cuadros aluminio \$1,000. 998-135-8224.  
Compro escalera aluminio 4 mts. aprox., buen estado y precio. Cel. 998-240-0300.  
Vendo artículos para bicicleta económicos. 998-103-4230.  
Vendo mochilas escolares y lapices, buen precio. 998-103-4230.  
Martillo monteber para retroexcavadora, rotomartillo en excelentes condiciones. 998-844-5597.  
Compro libros, revistas, discos, películas, posters, etc. Librería D'Ely, Villas del Sol. 984-198-3531.  
Vendo bici, estructura p/remolque, preciosa vajilla artesanal, baratos. Inf. 998-147-2160.  
Vendo guitarra epiphone seminuevas \$4 mil. Tel. 998-484-2291.  
Vendo replica de la primera torre aeropuerto de Cancún. Cel. 998-118-1175.  
Vendo porta equipaje, buen estado c/llave, tamaño gde., de agencia. 998-203-2958.  
Compro protesis pierna izquierda, arriba de la rodilla 1.70 altura, Inf. 998-160-0011.  
Vendo base cama ind. \$800; asiento p/carro bb \$500; bomba agua \$250. 998-135-8224.

**1** Compre su periódico **2** Recorte el cupón que vive en las páginas interiores  
**3** Escriba un mensaje que le interesa para el anuncio **4** Deposite el cupón en el buzón de los \$500 de las unidades de crédito

**CUPÓN POR PERSONA**

La presentación de este cupón es un requisito indispensable para la publicación de su anuncio **GRATUITO** 15 palabras máximo\*  
**Martes 31 de Marzo 2026**

Este es un servicio a la comunidad sin fines de lucro \*Se aplican restricciones

**Escriba su texto claramente**

1	2	3
4	5	6
7	8	9
10	11	12
13	14	15

\* Nos reservamos el derecho de cambiar la estructura gramatical, conservando el contenido del mensaje

La fecha de inicio de la publicación está sujeta a disponibilidad de espacio **Sólo original, no se aceptan copias fotostáticas o envíos por fax**

**¡SU OPINIÓN ES IMPORTANTE!**

Fecha: \_\_\_\_\_  
Nombre: \_\_\_\_\_  
Dirección: \_\_\_\_\_  
Teléfono: \_\_\_\_\_  
Lugar donde deposita su cupón: \_\_\_\_\_

**Municipio o Ciudad**

- CHETUMAL
- CARRILLO PUERTO
- JOSE MA. MORELOS
- MAHAHUAL
- XCALAC
- RIVERA DEL RIO HONDO
- XPUJIL
- BACALAR
- NICOLAS BRAVO

**Clasificación**

# Deportes

Chetumal, Q. Roo, martes 31 de marzo del 2026

## Último tren con destino al Mundial

No hay un mañana, hoy se definen los seis boletos finales rumbo a la Copa del Mundo

**EUROPA.-** Mundial o desastre nacional: Europa concede hoy (12:45 horas) sus cuatro últimos boletos al torneo de Norteamérica.

### Ruta A: Bosnia-Italia

(El ganador irá al Grupo B, junto a Canadá, Suiza y Qatar).

Italia fue el gran ausente en las Copas del Mundo de 2018 y 2022. Justo después de ganar a Irlanda del Norte (2-0) el jueves en su semifinal, los jugadores de Italia fueron grabados celebrando el triunfo bosnio por penales ante Gales.

### Ruta B: Suecia-Polonia

(El ganador irá al Grupo F, junto a Países Bajos, Japón y Túnez).

Viktor Gyökeres, autor de un triplete para Suecia el jueves para ganar a Ucrania, y Robert Lewandowski, decisivo con un gol de cabeza para iniciar la remontada de Polonia ante Albania, se preparan ahora para un pulso apasionante de pronóstico incierto en Solna.

### Ruta C: Kosovo-Turquía

(El ganador irá al Grupo D, junto a EE.UU., Australia y Paraguay).

Turquía parece ante una grandísima ocasión de regresar al Mundial, algo que no consigue desde su histórico y sorprendente tercer puesto en el Mundial de 2002.

### Ruta D: República Checa-Dinamarca

(El ganador irá al A, junto a México, Sudáfrica y Corea del Sur).

Dinamarca está a un paso de sellar su pase, que tendrá como sede principal Estados Unidos, un país con el que mantuvo relaciones tensas en los últimos meses por las pretensiones del presidente Donald Trump sobre Groenlandia, la gran isla que pertenece al reino europeo.

### A un triunfo de volver

Bolivia está a un triunfo de regresar a la máxima cita. La Selección Boliviana, que no disputa una Copa del Mundo desde 1994, se jugará la vida ante Irak en Monterrey. El ganador de este juego (21:00 horas) se unirá a Francia, Senegal y Noruega en el Grupo I. En la otra llave, en Guadalajara, Jamaica y República Democrática del Congo pugnarán (15:00 horas) por el otro cupo.

(AFP)



Bosnia-Herzegovina desea avanzar a su segundo gran torneo, pero para ello debe derribar a Italia. (AFP)



México y los Diablos Rojos se enfrentarán hoy, a las 19:00 horas.

## Bélgica, un reto de alto nivel

**ESTADOS UNIDOS.-** Javier el Vasco Aguirre, seleccionador de México, espera una exigencia de alto nivel en su partido de preparación contra Bélgica.

“Esperamos a un equipo muy peligroso que ya le metió cinco a Estados Unidos, pero que bien pudo hacerle siete. Eso es lo que esperamos, un equipo que nos exija al máximo y nos ponga a prueba para mostrar que estamos a la altura”, dijo a periodistas.

México y Bélgica se enfrenta-

rán hoy a las 19:00 horas en el Soldier Field de Chicago (Illinois).

El Vasco Aguirre dijo que su selección debe encontrar la manera de tener una mejor posesión de balón, que sea más consistente a la mostrada el sábado anterior en el empate sin goles con Portugal en el estadio Azteca.

“Busco rendimientos individuales. Es la última prueba y sé que hay que elegir a 26 para encarar el 11 de junio el inicio del Mundial. Esperamos un funcio-

namiento parecido al del sábado ante Portugal en el que tuvimos un buen trabajo con la pelota en los primeros minutos, pero que tenemos que alargar esos momentos”, explicó.

El seleccionador también reconoció que uno de los aspectos para mejorar es la generación de juego ofensivo. A pesar de que México sufre para anotar, Aguirre no quiso descartar a ninguno de sus artilleros para el inicio del Mundial.

(AFP)

## Rescata la victoria de los alemanes

**ALEMANIA.-** Dominadora pero sin acierto, la Alemania de Julian Nagelsmann tuvo que conformarse con una ajustada victoria 2-1 contra Ghana gracias a un gol de Deniz Undav en la recta final de un amistoso disputado en Stuttgart, a menos de tres meses del Mundial.

Tres días después de un partido desordenado en Basilea, ganado 4-3 contra Suiza, Alemania tuvo

que esperar a los últimos cinco minutos para marcar la diferencia.

Tras entrar al inicio del segundo tiempo, Undav, delantero del VfB Stuttgart, reclamado por el público suabo, devolvió la ventaja a los alemanes en el minuto 87, al límite del fuera de juego, tras una peinada de Leroy Sané.

“Fue una locura escuchar a los hinchas animarme. Fue una noche

perfecta, lograr la victoria y marcar un gol... Dominamos totalmente en la primera parte, pero teníamos que haber aprovechado mejor nuestras ocasiones”, dijo Undav.

Wirtz fue el hombre a mostrar en el amistoso ante Suiza, al marcar dos goles y brindar dos asistencias, en un juego en que su equipo exhibió grandes carencias defensivas.

(AFP)



Deniz Undav coronó el 2-1 ante Ghana al minuto 87. (POR ESTO!)

**ASÍ SE COMPONE UN AUTO DE FÓRMULA 1 EN EL 2026**

**El objetivo**

Este año, la meta es obtener aerodinámica activa, es decir, que el coche sea un cohete en las rectas y en las curvas se despliegue para pegarse al suelo.

**Aerodinámica**

Es un fenómeno del aire que genera una succión o *downforce*, que permite tomar curvas a velocidades imposibles y más agarre, así como ser más ligeros en las rectas.

**Efecto "suelo"**

En altas velocidades, el aire que pasa debajo del suelo, con un diseño óptimo, empuja el coche al asfalto con una fuerza superior a su propio peso y genera estabilidad.

# ANATOMÍA DE LOS HÍBRIDOS DE FÓRMULA 1

Un auto *Fórmula Uno* es una máquina de 15 millones de dólares, producto de la combinación de ingeniería y tecnología con aerodinámica y energía.

La creación de estos bólidos requiere del trabajo de cientos de personas, no solo en el *paddock*, sino en los laboratorios y las fábricas de cada escudería, donde

se unen las 14 mil 500 piezas que lo integran desde que nace en un modelo de computadora.

Los equipos de *F1* modernos emplean hasta mil 200 personas, de las cuales el 80% nunca toca el auto o la pista; lo integran matemáticos, físicos y analistas de datos.

En la temporada que inicia, dichos conjuntos asumen los retos más grandes en décadas. La máxima categoría del automovilismo ha decidido reinventar el funcionamiento de sus monoplaza en busca de generar más acción y adelantamientos, así como fomentar el uso de energía eléctrica en sus unidades de potencia. Además, el presupuesto aumentó a 215 millones de dólares por escudería.

El 2026 comenzó con un *Gran Premio de Australia* caótico y controvertido, con un arranque tan trepidante como entretenido, donde los pilotos se vieron confundidos ante los cambios y exigencias que trae la nueva era de los motores híbridos y la dependencia de la energía eléctrica, porque ya no basta con ir a fondo en el coche.

Algunos competidores, sobre todo los más dominantes durante los últimos meses, expresaron descontento, señalando al auto actual como *el peor en la historia*.

La carencia de potencia en las rectas cuando la energía eléctrica se agota sin recargar ha sido calificada como *frustrante*, mientras que otros como George Russell y Kimi Antonelli de *Mercedes* se han mostrado complacidos, luego de dominar en Australia, China y el GP de Japón, pues cuentan con un motor más efectivo y admitieron que hay más chances de adelantar si se ocupan de ser estratégicos.

Asimismo, la *Formula 1* destacó que en las primeras carreras se

produjeron más adelantamientos, comparados con los de años anteriores, reforzando que, pese a la incomodidad de los protagonistas, el espectáculo está garantizado.

Bajo las nuevas reglas, los pilotos tienen que esforzarse más para rebasar. Cuando se encuentran en posición de adelantamiento y con la batería recargada, pueden hacer ver muy lentos a sus rivales, pero una vez que liberaron esa energía, arriesgan la posición si no se ocuparon de la recarga, así como exponerse a una colisión. Algo que se presentó inmediatamente en Suzuka, cuando el *Haas* de *Oli Bearman* acabó impactado contra el muro mientras rodaba a 308 km/h y se encontró de frente con el auto de Franco Colapinto, que marchaba sin batería mucho más lento, provocando que el británico perdiera el control.

Ante la polémica y el parón forzado por los conflictos en Medio Oriente, el funcionamiento de los autos seguirá bajo análisis para determinar si habrá cambios o es algo que llegó para quedarse.



**Tamaño del nuevo auto**

30 kg más ligeros y 20 cm más cortos.

**Anchura**

Antes: 2 metros  
Ahora: 1.900 m.  
10 cm menos

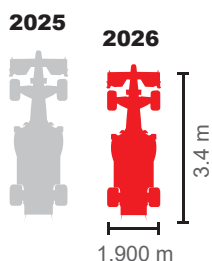

**Largo**

Antes: 3.6 m.  
Ahora: 3.4 m  
20 cm menos

**PESO**

Antes: 800 kg, piloto incluido  
Ahora: 768 kg peso máximo  
32 kg menos

**Transmisión y caja de cambios**

Es un componente secuencial de ocho velocidades, que cambian sin soltar el acelerador.  
\$: 1 mdd

**Suspensión**

Mantiene el auto estable y con aerodinámica eficiente. Optimiza el paso del aire, el balance y la altura.  
\$: 4 mdd

**Alerones y el sistema X y Z**

Los alerones se abren o cierran automáticamente. Generan carga aerodinámica y se adapta al flujo del viento para equilibrar el auto.

**Neumáticos**

La estrategia depende de su gestión de desgaste. Deben mantener un rango de temperatura: Muy fríos no da agarre; muy calientes, se degradan más. \$: 750 USD cada una.

**El monocoque**

Es una armadura de fibra de carbono, reforzada con láminas de zylon contra fuego, de 38 kg de peso que resiste el impacto de 10 toneladas.  
\$: 600 mil USD



Duros	Medios	Blandos	Intermedios	Lluvia
50 vueltas (150 -300 km)	25 vueltas (100 - 150 km)	10-25 vueltas (50-100 km)	Lluvia ligera 20-40 vueltas (100 km)	20-40 vueltas (100 km)

**4 Frenos**

Desaceleran un auto de 300 km/h en segundos, utilizando discos y pastillas de carbono que trabajan a temperaturas extremas.  
\$: 780 mil USD

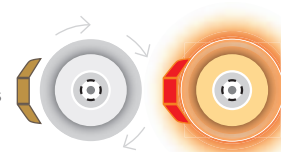

**Diferencial**

Controla cómo se reparte la potencia en las ruedas traseras, influye en la tracción, la estabilidad y el desgaste de llantas.  
\$: 150 mil USD



**Electrónica y Software**

El auto es un ordenador con entre 200 y 300 sensores que recopilan datos, ajustar parámetros y mejoran el rendimiento.  
\$: 100 mil USD



**8 Parte eléctrica**

El sistema MGUK pasa de 120 a 350 kilovatios; recupera energía de 480 caballos extras que se cargan con las frenadas.

**7 Unidad de potencia**

Motor híbrido (50% combustible - 50% eléctrico) v6 1.6 litros turbo, con sistemas eléctricos de recuperación de energía.  
\$: 1000 caballos de fuerza

**Combustible**

Es 100% sostenible, fabricado con desechos orgánicos y CO2 del aire.

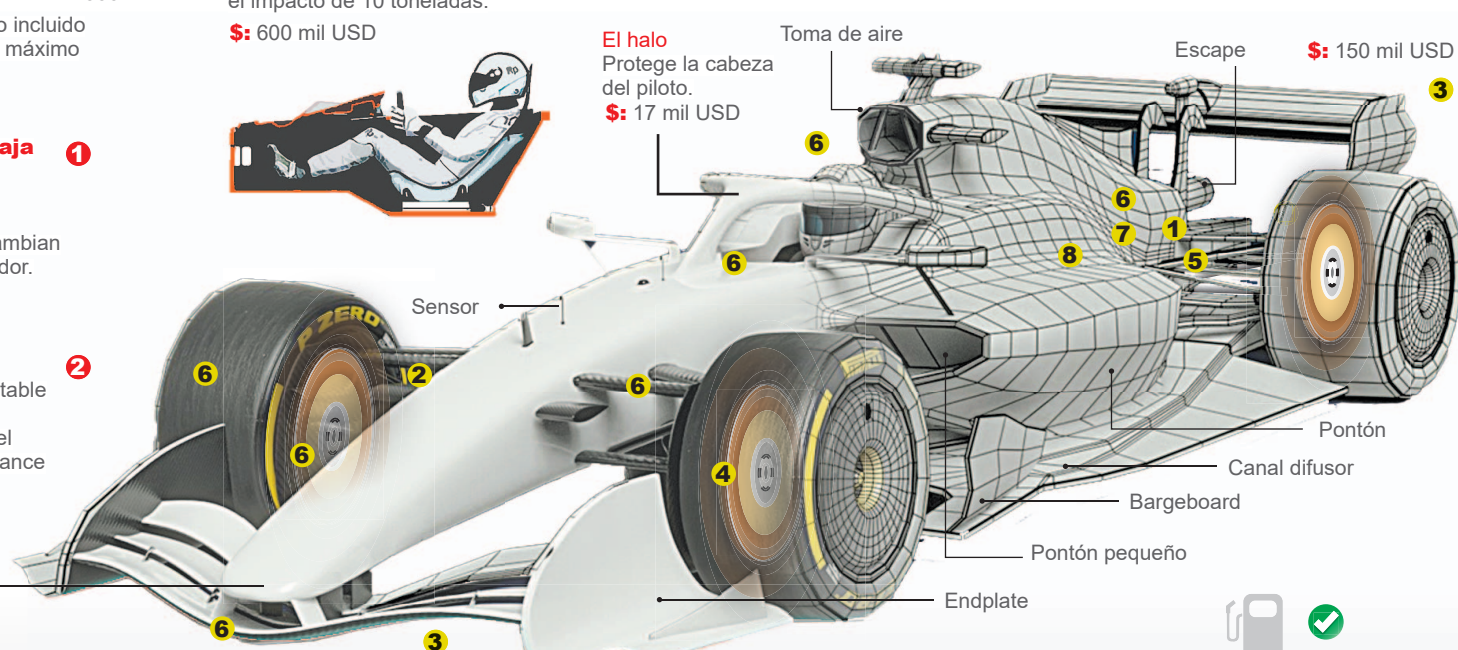

**DELANTERO**

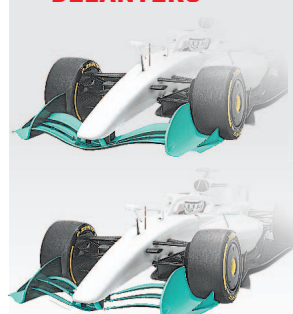

**CIERRE**

**MODO Z:**  
Curvas:  
Alerones se cierran  
Crea carga que da agarre

**TRASERO**

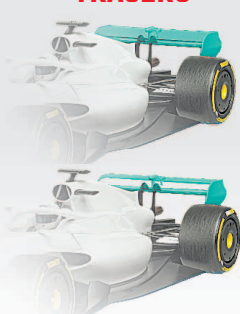

**ABRE**

**MODO X:**  
Recta:  
Alerones se aplanan  
Desaparece resistencia

**Suelo**  
Plano y de aire fluido

**2025**



**2026**



Bargeboards más abiertos  
Entradas más bajas

Sin cortes ni alas laterales, excepto delante de la rueda trasera.

**El volante**

Es una computadora hecha de fibra de carbono con una pantalla led y más de 25 botones, una interfaz para cambiar los ajustes del auto en milisegundos, personalizados para cada piloto, quien entrena horas para familiarizarse con él.

**\$:** 50 mil USD  
1.3 kg

**Pantalla Central**

Muestra datos en tiempo real:

- 1** Tiempo de vuelta (+00.000)
- 2** Posición actual
- 3** Tiempos por sector
- 4** Presiones y temperaturas de neumáticos
- 5** Balance de frenos (adelante/atrás)
- 6** Estrategia (STRAT)
- 7** Combustible, batería y motor
- 8** Distancia de los rivales

**Punto** neutral de la caja de cambios

**Para** hablar con los boxes

**Actual volante de Checo Pérez**

**Ajuste** al KERS / MGU-K o punto de energía híbrida

**Confirma** entrada a boxes

**Limita** la velocidad en Pits

**Ajusta** la energía del torque del motor

**Active Aero**, alerones móviles

**Modula** la energía híbrida y mezcla de combustible.

**Cambio** de marcha

**Cancela** comandos o configuraciones

**Navegación** rápida de los mapas de estrategia

**Migración** de frenos hacia adelante

**Overtake:** adelantamiento con extra de energía

**Ajusta** diferencial de entrada a curvas

**Presets** de combustible y motor

**Mezcla** de combustible y potencia híbrida.

**Cambio** de marcha

**Pone** una marca en la telemetría

**Navegación** rápida de los mapas de estrategia

**Migración** de frenos hacia atrás

**Modo** recta, antes DRS

**Máxima** potencia del motor y batería

**Pantalla Central**

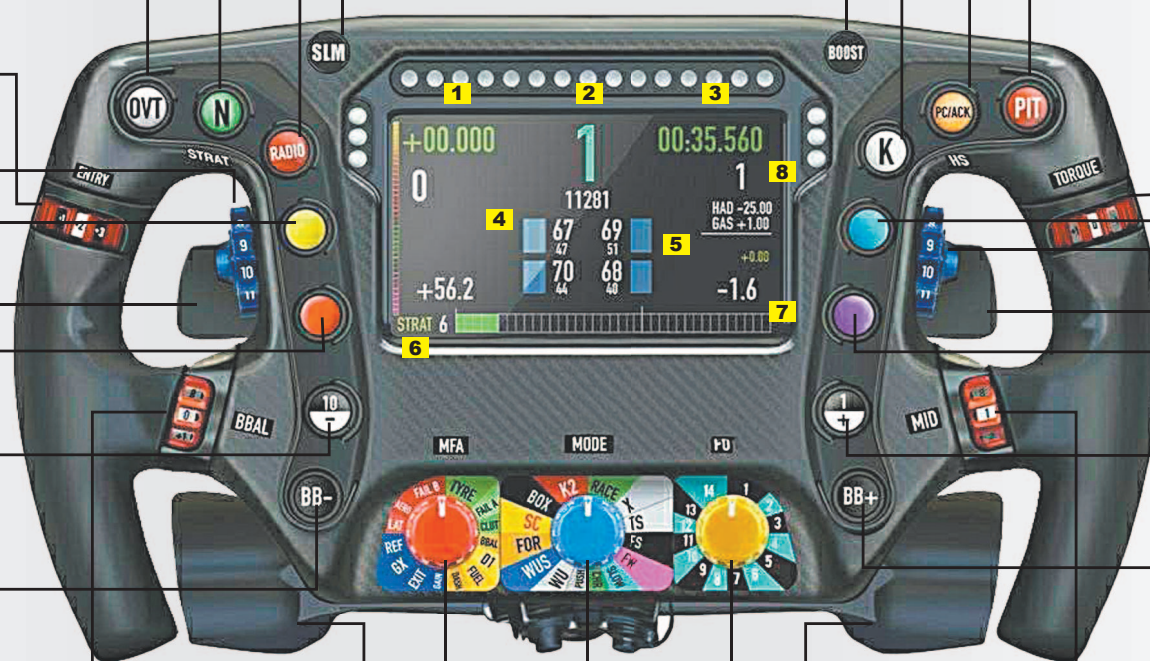

**Clutch** manual para salidas o control fino

**Clutch** manual para salidas o control fino

**Equilibrio** de frenos hacia adelante o atrás

**Configuraciones** como volumen del radio hasta el brillo de pantalla

**Modos** híbridos para calificación, carrera, rebase, etc.

**Controla** modos del motor y ajuste de la batería híbrida

**Ajuste** central de diferencial y balance en curvas

**Vista interior**

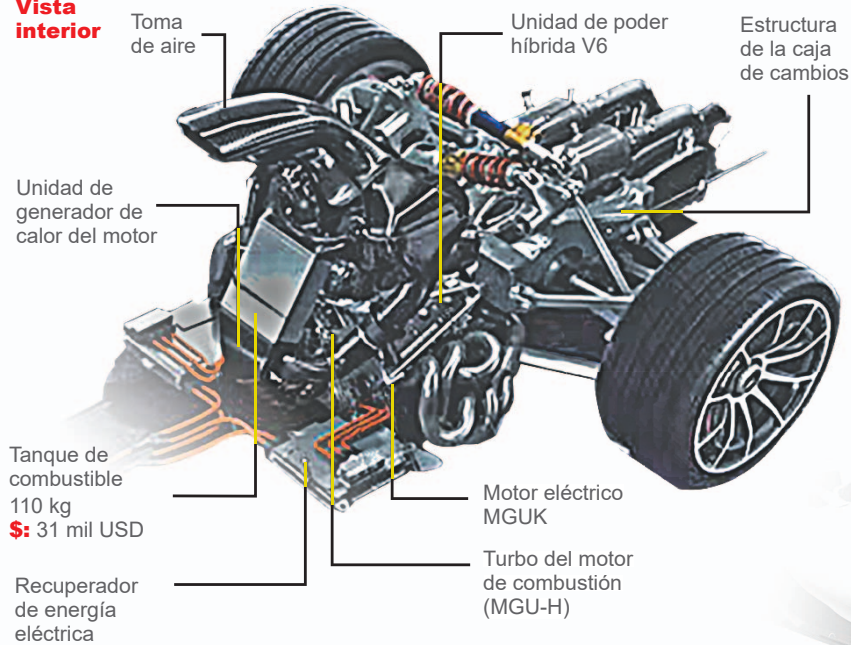

Toma de aire

Unidad de poder híbrida V6

Estructura de la caja de cambios

Unidad de generador de calor del motor

Tanque de combustible 110 kg  
**\$:** 31 mil USD

Recuperador de energía eléctrica

Motor eléctrico MGUK

Turbo del motor de combustión (MGU-H)

**Asiento**

Es moldeado a la medida del cuerpo del piloto utilizando espuma especial

**\$:** 10 mil USD



**Las luces**

Al encender indican la condición de las baterías en las frenadas. Un parpadeo significa que se está usando el MGUK; si es intermitente, que se están recargando.

**Fabricantes de motores**

Los equipos que construyen y rentan sus motores son:

**Mercedes**



Rentan a:



Williams



McLaren



Alpine

**Ferrari**



Rentan a:



Haas



Cadillac

**Honda**



Renta a:



Aston Martin

**Audi**

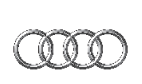

Renta a:



Audi

**Red Bull Powertrains**



Renta a:



Racing Bulls

**Unidad de potencia ICE**

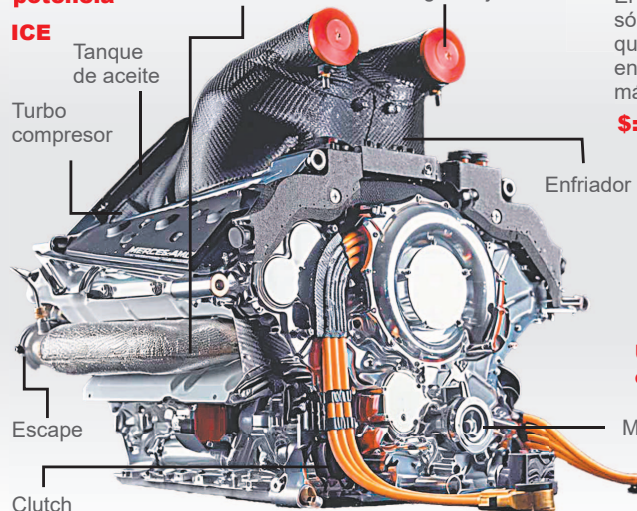

Sistema de liberación de gases

Inlets de longitud fija

Tanque de aceite

Turbo compresor

Escape

Clutch

Enfriador

**Motor V6 1.6 L turbo**

El rendimiento ya no depende sólo de la aerodinámica, sino quien logre gestionar mejor la energía eléctrica. La velocidad máxima esperada es de 400 km/h

**\$:** 10 MDD

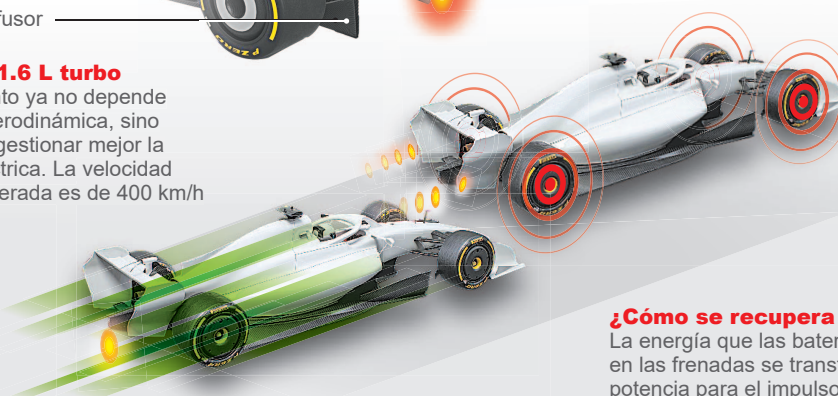

**Unidad eléctrica**

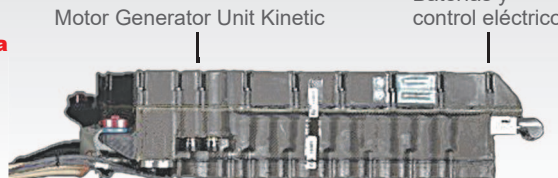

Motor Generator Unit Kinetic

Baterías y control eléctrico

**¿Cómo se recupera la energía?**

La energía que las baterías recuperen en las frenadas se transforma en potencia para el impulso del auto.

**Frenada regenerativa**

Las baterías se cargan cuando el piloto pisa el freno de manera normal al entrar a una curva.

**Lift and coast:**

Mientras el auto esté en velocidad, el piloto suelta el acelerador y activa el MGUK.

**Carga con el super clipping:**

Se acelera a fondo con el motor de combustible, con menos potencia pero la resistencia carga la batería.



# Impone nivel y sube al podio

Andrea Aguilar muestra carácter ante la exigencia del torneo; se consolida como promesa del taekwondo

CANCÚN.- La atleta can-cunense Andrea Aguilar, seleccionada de México, brilló en el torneo internacional Pan Am Series de Taekwondo, celebrado en Quito, Ecuador, al conquistar la medalla de oro tras una jornada exigente.

La competencia inició desde temprano, donde abrió su participación con una victoria sólida de 2-0 ante una rival local en la primera ronda, mostrando dominio en el tatami.

En semifinales, enfrentó nuevamente a una competidora ecuatoriana en un combate intenso que se resolvió por decisión, luego de un primer episodio complicado que exigió ajustes.

Controló el combate decisivo con autoridad, aseguró el primer lugar con actuación sólida en el tatami

En el duelo por la presea dorada

Durante la final, la benitojuarense exhibió su mejor nivel al imponerse 2-0 ante su oponente de Trinidad y Tobago, asegurando el primer lugar con una actuación contundente.

El resultado cobró relevancia al tratarse de su debut en la categoría juvenil, donde evidenció adaptación, fortaleza mental y capacidad competitiva en escenario internacional.

Misión cumplida

Al concluir la actividad, la deportista expresó su satisfacción por representar a México en un evento de alto nivel, destacando la exigencia de cada enfrentamiento.

También reconoció que la altura de la sede influyó en su rendimiento físico, aunque logró sobreponerse para alcanzar el objetivo trazado.

Agregó que la experiencia fue positiva, tanto por lo vivido en competencia como por el trato recibido durante su estancia en Ecuador.

Con este logro, Aguilar reforzó su proyección internacional y se consolidó como una de las promesas del taekwondo nacional.

En el medallero, también destacaron José Luis Barrios Castañeda con oro en -87 kg, Mía Simone Cueva con oro en -53 kg, además de los bronce obtenidos por Kalenna González Cabrera, Stephanie Chávez Núñez y Karina Barrios Castañeda.

(Rafael García)



La representante de México ganó oro tras dominar tres combates; cerró con triunfo 2-0 ante rival de Trinidad y Tobago. (Rafael García)

## Regresan a casa con el subcampeonato

CANCÚN.- Deportivo Cancún "A" cayó con la frente en alto en la final del nacional de cachibol celebrado en San Francisco, Campeche, donde obtuvo el subcampeonato tras enfrentar a los mejores exponentes del país.

El certamen reunió a más de 50 escuadras provenientes de 17 estados, con actividad en las categorías de 50, 60 y 70 años, tanto en la rama varonil como femenil, consolidándose como una competencia de alto nivel.

El representativo varonil de 60 a 69 años inició su participación con intensidad, ganándose el reconocimiento como "caballo negro" gracias a su rendimiento en los primeros compromisos.

Su desempeño lo llevó hasta la final, donde se midió ante el conjunto de Cuautla, "Los Guerreros de Cuautla", uno de los favoritos del torneo nacional.

El encuentro decisivo resultó muy disputado, con constantes intercambios que mantuvieron la expectativa entre los asistentes, mientras el cuadro can-cunense entregó todo en busca del campeonato. Pese al esfuerzo, el título quedó en manos del equipo morelense, mientras los benitojuarenses se quedaron con el segundo puesto tras una destacada actuación.

El tercer lugar fue para el conjunto de Chihuahua, Titanes,

que también figuró entre los protagonistas del torneo.

La delegación de Cancún contó con dos equipos varoniles en la categoría 60-69, además de un conjunto femenil en la división de 70 años y más; incluso, jugadoras

locales reforzaron al equipo de Cozumel. Este resultado confirmó el crecimiento competitivo de Deportivo Cancún en el ámbito nacional, dejando en alto el nombre del municipio Benito Juárez.

Participantes y seguidores

ya esperan el torneo estatal de la disciplina, organizado por la Asociación Estatal de Cachibol de Quintana Roo, considerado uno de los eventos más importantes del calendario.

(Rafael García)



Deportivo Cancún avanzó como "caballo negro" y alcanzó la final con buenas actuaciones. (Rafael García)

# Hiperviral

Chetumal, Q. Roo, martes 31 de marzo del 2026

## El diablo visita la Casa Azul

Meryl Streep y Anne Hathaway *entran al hogar* de Frida Kahlo y Diego Rivera en la Ciudad de México

La presencia de Meryl Streep y Anne Hathaway en la Casa Azul está causando conmoción entre sus fans que ayer se dieron cita en las inmediaciones de la calle de Londres, en Coyoacán, para ver a las actrices que estuvieron de visita en la CDMX, a propósito del estreno de la segunda parte de *The devil wears Prada* (*El diablo viste a la moda*).

Han pasado 20 años desde que se estrenó la película de David Frankel, el cineasta que, regresa con el elenco original para narrar qué fue de la vida de sus protagonistas; *Andy Sachs*, *Miranda Priestly* y *Emily Charlton*, así como qué fue del destino de *Runway*, la revista que unió sus caminos.

Por ello, Streep -que da vida a *Miranda*- y Hathaway -*Andy*- viajaron a la capital, lo que generó grandes expectativas de sus fans, que aguardaban afuera de las instalaciones del Museo de Frida Kahlo, en búsqueda de capturar alguna fotografías de las actrices y, con suerte, obtener un autógrafo o interacción con las mismas.

La primera en descender de un vehículo fue Meryl, quien llevaba puesto un largo vestigio rojo, de caída, el cual, se entrelazaba con un moño en el cuello; usaba además el cabello recodido en una cola y gafas oscuras. Sonriente, firmó algunas de las



Las oscarizadas actrices llegaron a la capital de nuestro país para promocionar la segunda parte de *El diablo viste a la moda*. (POR ESTO!)

fotografías que sus fans cargaban entre sus manos y agitó una de sus palmas para saludar aquellos seguidores que se encontraban lejos de ella.

Hathaway, que vestía de negro -también con lentes oscuros-, hizo lo propio. Las actrices fueron entrevista-

tadas por Martha Debayle, quien puntualizó en las dos décadas que han pasado, desde la primera vez que se encontraron en el rodaje de

*El diablo se viste a la moda* que, volverá a los cines, con una segunda parte, el 30 de abril.

(Agencias)



### BTS logra el mejor debut grupal en una década

El álbum de regreso de la icónica banda de K-pop *BTS*, *Arirang*, debutó en la cima de la lista *Billboard*, logrando el mejor de un grupo en más de una década y posicionándose como el mayor éxito comercial desde el récord de Taylor Swift. El desempeño de *Arirang* supone el debut más potente en términos de unidades desde que *The Life of a Showgirl* de Swift alcanzara la histórica cifra de 4 millones de unidades.

(Agencias)

### Dua Lipa se lanza a feria de lectura

La cantante Dua Lipa, una de las más exitosas artistas musicales del Reino Unido y conocida por su afición a la lectura, ha sido elegida como comisaria literaria del Festival de Literatura de Londres, que se celebra cada otoño en el complejo cultural de Southbank, a orillas del río Támesis.

El festival celebrará del 21 de octubre al 1 de noviembre su 19 edición y será uno de los platos fuertes del 75 aniversario del Southbank, un lugar donde se dan cita el teatro, el cine, la literatura y las artes en general.

“La lectura me ha dado raíces en cada etapa de mi vida, desde que era una niña en la escuela en un país nuevo, o me ha dado un refugio tranquilo cuando estoy de gira. Ser comisaria del festival es un sueño hecho realidad”, ha di-



La estrella comenta 1 libro al mes.

cho la cantante, galardonada con varios premios *Grammy* y *Brits*.

Dua Lipa, a la que es habitual ver con un libro bajo el brazo, ha fundado un club de lectura virtual llamado *Service95 Book Club*. Una vez al mes, elige un libro que comenta y a veces se sienta con su autor para hacer juntos un pódcast. En ese espacio, ha dado voz a autores perseguidos o censurados, además de crear sus propias listas de libros preferidos.

(Agencias)

# POR ESTO!

*Quintana Roo*

Dignidad, Identidad y Soberanía

Chetumal, Quintana Roo, México, martes 31 de marzo del 2026

Directora General: Alicia Menéndez Figueroa

Año 34 No. 12071

# Reclamamos

**Crisis migratoria escala a nivel internacional: México denunciará ante la Comisión Interamericana de Derechos Humanos las muertes de paisanos en centros de detención en EE.UU. / La Secretaría de Economía busca reducir dependencia farmacéutica en el T-MEC; insumos importados superan el 80% / Trump amenaza con destruir infraestructura clave de Irán; el conflicto escala con nuevos ataques**  **República 3 y 5 / Internacional 7**

**14**

mexicanos muertos bajo custodia del ICE o en redadas

**PERIODO**

enero 2025 - marzo 2026

**ÚLTIMO CASO**

25 de marzo, en California

**Causas de muerte**

**6**

por complicaciones médicas

**4**

por suicidio

**2**

en operativos migratorios

**1**

en tiroteo



LA Secretaría de Relaciones Exteriores informó que 14 connacionales han perdido la vida bajo custodia del ICE o en operativos migratorios desde enero del 2025. Las causas incluyen complicaciones médicas, suicidios, operativos y hechos violentos.- (POR ESTO!)

MARCELO Ebrard confirmó que abordará tensiones comerciales con China en el Foro de Cooperación Económica Asia-Pacífico, donde se buscará reducir las barreras comerciales.- (Cuartoscuro)



EL mandatario estadounidense advirtió que su país podría aniquilar por completo pozos petroleros, plantas eléctricas e incluso desalinizadoras, esenciales para suministrar agua potable.- (POR ESTO!)

**Rescatan con vida a minero tras más de 100 horas atrapado**

 **República 4**



**Asegura Marina 650 kilos de cocaína frente a costas de Michoacán**

 **República 6**

**Se definen hoy, en repechaje, los últimos boletos al Mundial 2026**

 **Deportes 27**

